

---

# CONVENTION DE JOINT-VENTURE

合资协议

EN DATE DU 25 AOUT 2016

日期：2016年8月25日

---



- ENTRE -

签署方

LA GÉNÉRALE DES CARRIÈRES ET DES MINES

刚果矿业总公司

- ET -

和

CHINA NONFERROUS MINING CO.,LTD

中国有色矿业有限公司



RELATIVE A

关于

LA PROSPECTION ET LE DEVELOPPEMENT DU POLYGONE DE KAMBOVE

KAMBOVE 区块的勘探和开发

N° 1637/12076/SG/GC/2016

第 1637/12076/SG/GC/2016 号

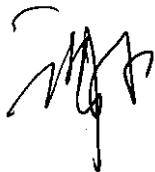

**TABLE DES MATIERES**  
目录

<b>ARTICLE</b> (条款)	<b>PAGE</b> (页码)
ARTICLE 1 – DEFINITIONS ET INTERPRETATION 定义与解释	6
ARTICLE 2 – OBJET 宗旨	17
ARTICLE 3 – CONDITIONS SUSPENSIVES 先决条件	17
ARTICLE 4 – DURÉE 期限	18
ARTICLE 5 – CONSTITUTION DE LA SOCIÉTÉ 合资公司的成立	19
ARTICLE 6 – INFORMATIONS DISPONIBLES 可用信息	20
ARTICLE 7 – ACCÈS AUX INSTALLATIONS 设施的进入	20
ARTICLE 8 – CESSION DES DROITS ET TITRES MINIERS 矿权及权证的转让	21
ARTICLE 9 – PROGRAMME DE PROSPECTION 勘探计划	22
ARTICLE 10 – RÉALISATION DES ACTIVITÉS DE PROSPECTION 勘探活动的实施	23
ARTICLE 11 – ÉTUDE DE FAISABILITÉ 可行性研究	24
ARTICLE 12 – ABANDON DES ACTIVITÉS DE PROSPECTION 勘探活动的放弃	26
ARTICLE 13 – ENTRÉE EN EXPLOITATION 进入运营阶段	28
ARTICLE 14 – GESTION DE LA SOCIÉTÉ 公司治理	29
ARTICLE 15 – PROGRAMMES ET BUDGETS 经营计划与预算	32
ARTICLE 16 – TRANSFERT D' ACTIONS 股份转让	34
ARTICLE 17 – EXCLUSIVITE 排他性条款	36
ARTICLE 18 – DECLARATIONS ET GARANTIES 陈述与保证	36
ARTICLE 19 – ENGAGEMENTS 承诺	39
ARTICLE 20 – ACCES A L'INFORMATION 知情权	42
ARTICLE 21 – ENVIRONNEMENT ET COMMUNAUTES 环境与社区	42
ARTICLE 22 – FORCE MAJEURE 不可抗力	44

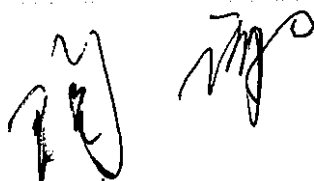

ARTICLE 23 – RESILIATION DE LA PRESENTE CONVENTION 本协议之解除	45
ARTICLE 24 – RESPONSABILITE ET INDEMNISATION 责任与赔偿	47
ARTICLE 25 - MISE EN ŒUVRE DE LA PRÉSENTE CONVENTION本协议之实施	48
ARTICLE 26 – PERSONNEL人员	49
ARTICLE 27 – DROITS DE PROPRIÉTÉ INTELLECTUELLE知识产权	50
ARTICLE 28 - RÈGLEMENT DES DIFFÉRENDS ET ARBITRAGE争议解决与仲裁	51
ARTICLE 29 – NOTIFICATIONS通知	53
ARTICLE 30 – CONFIDENTIALITÉ保密条款	54
ARTICLE 31 – STIPULATIONS DIVERSES其他规定	58
ANNEXE A CONDITIONS SUSPENSIVES先决条件	64
ANNEXE B DROITS ET TITRES MINIERS – DELIMITATION DU PERIMETRE MINIER 矿权及权证—矿区的界限	65
ANNEXE C - LISTE DES INFORMATIONS DISPONIBLES TRANSMISES A CNMCL交给中国有色（香港）的可用信息列表	66

# CONVENTION DE JOINT-VENTURE

## 合资协议

ENTRE  
签署方:

1. **LA GENERALE DES CARRIERES ET DES MINES S.A.**, société anonyme unipersonnelle avec conseil d'administration, en abrégé « **GÉCAMINES S.A.** », en sigle « **GCM S.A.** », au capital social de 2.401.500.000.000 francs congolais (CDF), immatriculée au Registre du Commerce et du Crédit Mobilier (« **RCCM** ») de Lubumbashi sous le numéro CD/L'SHI/RCCM/14-B-1678, numéro d'identification nationale 6-193-A01000M et numéro d'identification fiscale AO70114F, ayant son siège social sis 419, boulevard Kamanyola, BP 450, Lubumbashi, République Démocratique du Congo,

représentée aux fins des présentes par Monsieur **Albert YUMA MULIMBI**, Président du Conseil d'Administration, et Monsieur **Jacques KAMENGA TSHIMUANGA**, Directeur Général a.i.

刚果矿业总公司，设置董事会的一人股份有限公司，简称“吉卡明股份有限公司”，缩写为“**GCM S.A.**”，注册资本为 2,401,500,000,000 刚果（金）法郎，在卢本巴希商事和动产信用登记簿（“**RCCM**”）登记号为 CD/L'SHI/RCCM/14-B-1678，国家注册号为 6-193-A01000M，税务登记号码为 AO70114F，公司注册地址为刚果民主共和国卢本巴希市 Kamanyola 大道 419 号，BP 450，本协议项下由公司董事长 **Albert YUMA MULIMBI** 先生和临时总经理 **Jacques KAMENGA TSHIMUANGA** 先生代表，

ci-après dénommée « **GÉCAMINES** »  
以下简称“吉卡明”

2. **CHINA NONFERROUS MINING CO., LTD**, société constituée selon la loi de Hongkong RAS, immatriculée sous le numéro 869545500007117, ayant son siège social sis 10, l'édifice Zhongguoyouse du Nord, Boulevard Anding, Chaoyang District, Beijing, République Populaire de Chine,

représentée aux fins des présentes par Monsieur **TAO Xinghu**, Président du conseil d'administration et Monsieur **XIE KAISHOU**, directeur général adjoint.

中国有色矿业有限公司，系根据香港特别行政区法律设立的公司，公司注册号为 869545500007117，住所地为中华人民共和国北京市朝阳区安定路 10 号中国有色大厦北楼，本协议项下由公司董事长 **陶星虎** 先生以及公司副总经理 **谢开寿** 先生代表。

ci-après dénommée « **CNMCL** »  
以下简称“中国有色（香港）”

Ci-après dénommés collectivement les « **Parties** » ou, individuellement, une « **Partie** ».  
以下合称“双方”，单称“一方”。



**ATTENDU QUE :**

鉴于:

- (A) Le 21 juin 2015, la société China Nonferrous Metal Mining (Group) Co. Ltd, actionnaire de CNMCL, et GECAMINES, ont conclu l'accord-cadre de coopération stratégique n°1549/12632/SG/GC/2015, aux termes duquel elles sont convenues de coopérer en vue du développement de plusieurs projets miniers en République Démocratique du Congo.

2015年6月21日, 中国有色(香港)股东中国有色矿业(集团)有限公司和吉卡明签署了第1549/12632/SG/GC/2015号战略合作备忘录, 根据该备忘录, 双方约定在刚果民主共和国境内合作开发多个矿业项目;

- (B) Dans le cadre de leurs discussions, China Nonferrous Metal Mining (Group) Co. Ltd, et GECAMINES sont finalement convenues, aux termes d'un accord-cadre de partenariat en date du 13 janvier 2016 (l'« **Accord-Cadre** »), de développer deux projets spécifiques, autonomes et indépendants, en particulier un projet de prospection et développement des gisements compris dans le Polygone de Kambove en vue de la construction et de l'exploitation d'une usine de traitement des ressources minières extraites de ce polygone (le « **Projet** »).

在其讨论的框架内, 根据2016年1月13日的合作备忘录(“备忘录”), 中国有色矿业(集团)有限公司和吉卡明最终同意开发两个特定、自主以及独立的项目, 特别是在位于Kambove区块内矿床的勘探和开发项目, 旨在建设和运营从该矿区所开采的矿石资源的加工厂(“项目”);

- (C) A l'exception des PER MIKAS (tel que ce terme est défini ci-après), GECAMINES est le titulaire exclusif de l'ensemble des droits et titres miniers afférents au périmètre couvert par le Polygone de Kambove, tels que décrits plus en détail à l'Annexe B;

除MIKAS公司尾矿开采权(请见随后定义)外, 吉卡明系Kambove矿区所涉的全部权证排他性所有人, 详细描述请见附件B中;

- (D) China Nonferrous Metal Mining (Group) Co. Ltd a manifesté son intérêt pour soutenir le développement du Projet en se substituant CNMCL;

中国有色矿业(集团)有限公司已表示有兴趣支持本项目的开发, 将由中国有色(香港)替代中国有色矿业集团有限公司支持本项目的开发;

- (E) Dans ce contexte et aux termes de l'Accord-Cadre, les Parties sont convenues de collaborer pour le développement et l'exploitation du Projet, conformément aux termes et conditions stipulés dans la présente convention de joint-venture (la « **Convention** »).

在此背景之下及根据备忘录的约定, 双方同意根据本合资协议(“本协议”)中规定的条款和条件进行合作开发和运营本项目。



## IL A ÉTÉ CONVENU CE QUI SUIT :

双方一致达成如下协议:

### ARTICLE 1 –DEFINITIONS ET INTERPRETATION

#### 第 1 条定义与解释

##### 1.1. Définitions

##### 定义

Sauf précision contraire expresse énoncée à l'endroit où ils sont utilisés dans la présente Convention, les termes et expressions utilisés dans la présente Convention (y compris son exposé préalable et ses annexes) portant une initiale majuscule ont le sens qui leur est attribué ci-dessous : 除本协议中明确有相反规定外, 在本协议中使用的开头字母大写的条款和表述 (包含鉴于条款和附件) 的定义如下:

**Accord-Cadre :** a le sens qui lui est attribué dans l'exposé préalable ;

备忘录: 定义详见鉴于条款;

**Actifs du Projet:** désigne tous droits, titres, intérêts, créances, et toute autre forme de propriété, mobilière ou immobilière, détenus par la SOCIÉTÉ pour les besoins du Projet ;

项目资产: 系指为项目所需, 由合资公司持有的所有权利、权证、权益、债权以及所有其他形式的动产或不动产的所有权;

**Actions :** désigne les actions souscrites pour constituer ou augmenter le capital social de la SOCIÉTÉ ;

股份: 系指组成或增加合资公司注册资本而认购的股份;

**Actions de Catégorie A :** désigne les actions de la SOCIÉTÉ souscrites par GÉCAMINES et par ses successeurs autorisés ;

A 类股: 系指由吉卡明及其授权的继受者认购的合资公司股份;

**Actions de Catégorie B :** désigne les actions de la SOCIÉTÉ souscrites par CNMCL et par ses successeurs autorisés ;

B 类股: 系指由中国有色 (香港) 及其授权的继受者认购的合资公司股份;

**Activités :** désigne l'ensemble des activités et opérations entreprises par la SOCIÉTÉ en vertu des stipulations de la présente Convention pour mener à bien le Projet, en ce compris celles relatives à la Prospection et, le cas échéant, au Développement, à l'Exploitation Minière, au Traitement, à la Commercialisation, à la Réhabilitation et à la Fermeture ;

经营活动: 系指合资公司根据本协议规定, 为更好开发项目之目的而从事的所有经营活动和操作, 包括与勘探、开发、矿业开采、处理、商业化、恢复和关闭;

**Administrateurs :** désigne les personnes physiques ou morales qui, à tout moment, ont été dûment nommées comme administrateurs de la SOCIÉTÉ en vertu des Statuts, étant entendu que toute personne morale doit être représentée par une personne physique dûment autorisée conformément aux dispositions de l'AUSCGIE ;

董事: 系指, 在任何时候, 合资公司根据章程任命为合资公司董事的自然人或法人, 若董事为法人, 则应由根据非洲商业公司和经济利益团体统一法的规定由经授权的自然人来代表;

**Affilié :** désigne, pour toute Partie, une société ou une entité qui Contrôle directement ou



indirectement cette Partie ou est directement ou indirectement Contrôlée par cette Partie ou une société ou une entité qui est Contrôlée par une société ou une entité Contrôlant une Partie ;  
关联公司：对于任何一方而言，系指直接或间接控制该一方或被其直接或间接控制的公司或实体，或被一家控制一方的公司或实体控制的公司或实体；

**Associés** : désigne les associés existants et futurs de la SOCIÉTÉ ;  
股东：系指合资公司现有和将来的股东；

**Associé de Catégorie A** : désigne tout détenteur d'au moins une (1) Action de Catégorie A ;  
A类股东：系指持有至少一股 A类股的所有持股者；

**Associé de Catégorie B** : désigne tout détenteur d'au moins une (1) Action de Catégorie B ;  
B类股东：系指持有至少一股 B类股的所有持股者；

**AUSCGIE**: désigne l'Acte Uniforme OHADA relatif au droit des Sociétés Commerciales et du Groupement d'Intérêt Économique adopté le 30 janvier 2014, tel que pouvant être ultérieurement modifié ;  
非洲商业公司和经济利益团体统一法：系指 2014 年 1 月 30 日通过的商业公司和经济利益团体统一法，包括其随后可能的修正案；

**Avenant de Lancement de l'Exploitation** : a le sens qui lui est attribué à l'Article 13.2 ;  
运营阶段补充协议：定义详见第 13.2 条；

**CAMI** : désigne le cadastre minier de la RDC créé aux termes de l'Article 12 du Code Minier ;  
矿产登记局：系指根据《矿业法典》第 12 条规定设立的刚果（金）矿权登记局；

**Cas d'Abandon du Projet** : a le sens qui lui est attribué à l'Article 12.1 ;  
项目放弃情形：定义详见第 12.1 条；

**Cas de Force Majeure** : a le sens qui lui est attribué à l'Article 22.1 ;  
不可抗力事件：定义详见第 22.1 条；

**CCI** : a le sens qui lui est attribué à l'Article 28.3.3 ;  
国际商会：定义详见第 28.3.3 条；

**Chiffre d'Affaires Brut** : désigne, pour un Exercice Financier, la somme de l'ensemble des contreparties financières obtenues par la SOCIÉTÉ au titre de la vente des Produits Commercialisés lors de cet Exercice Financier ;  
毛营业额：系指一个财务年度内，合资公司在该财务年度内以销售商业化产品而获得全部的财务对价；

**Code JORC** : désigne l'édition 2012 du Code de Reporting des Résultats d'Exploration, des Ressources minérales et des Réserves de minerai, élaboré par Comité Conjoint des Réserves de Minerais (Joint Ore Reserve Committee) de l'Institut Australien des Mines et de la Métallurgie, l'Institut Australien des Géoscientifiques et le Conseil Australien de l'Industrie Minière ;  
JORC 规范：即澳大利亚矿石储量联合委员会标准。系指由澳大利亚采矿和冶金学会、澳大利亚地学家协会和澳大利亚矿产理事会共同组建的矿石储量联合委员会起草的，旨在报告勘探结果、矿产资源量和矿石储量的规范（2012 年版本）；

**Code Minier** : désigne la loi n° 007/2002 du 11 juillet 2002 portant Code Minier de la RDC ;  
矿业法典：系指 2002 年 7 月 11 日颁布的关于刚果（金）矿业法典的第 007/2002 号法律；



**Comité de Gestion** : désigne le comité de gestion de la SOCIÉTÉ ;  
管理委员会：系指合资公司的管理委员会；

**Commercialisation** : désigne la vente des Produits issus de l'Exploitation du Gisement ;  
商业化：系指销售矿床经营过程中产生的产品；

**Conditions Suspensives** : désigne les conditions stipulées à l'Annexe A qui doivent être satisfaites ou être l'objet d'une renonciation pour que la présente Convention entre en vigueur, conformément aux stipulations de l'Article 3 ;  
先决条件：系指为使得本协议根据本协议第 3 条的规定生效而应该满足或放弃的附件 A 中所列的条件；

**Conseil d'Administration** : désigne le conseil d'administration de la SOCIÉTÉ ;  
董事会：系指合资公司的董事会；

**Constitution de la SOCIÉTÉ** : désigne la date d'immatriculation de la SOCIÉTÉ auprès du RCCM compétent ;  
合资公司的设立：系指合资公司在有管辖权的商事和动产信用登记处进行登记；

**Contrat de Cession** : désigne le contrat de cession des Droits et Titres Miniers à conclure entre la SOCIÉTÉ et GÉCAMINES, conformément aux dispositions de l'Article 8.1 ;  
转让合同：系指根据第 8.1 条的规定，合资公司和吉卡明签署的矿权及权证转让合同；

**Contrôle** : signifie, en ce qui concerne toute personne morale ou entreprise, le fait d'avoir le pouvoir d'exercer en fait ou en droit une influence décisive sur la nomination de la majorité des administrateurs, gérants ou autres directeurs généraux de cette personne morale ou entreprise, ou sur sa stratégie de gestion; ce contrôle est réputé exister au bénéfice de toute personne lorsque celle-ci détient au minimum 50% des droits de vote attachés à l'ensemble des actions, parts sociales ou autre type de titres constitutifs du capital social de ladite personne morale ou entreprise ;  
控制：针对所有的法人或企业而言，指在事实上或法律上对该法人或企业的多数董事、管理者或其他总经理的任命或管理战略的制定有决定性的影响；持有法人或企业的股份、合资公司资本或其他形式的证券对应的至少 50%投票权时，视为存在此控制；

**Convention** : a le sens qui lui est attribué dans l'exposé préalable ;  
本协议：定义详见鉴于条款；

**Coûts de Fermeture** : désigne l'ensemble des coûts associés à la Fermeture ou à la suspension des Activités de la SOCIÉTÉ dans le Périmètre Minier, y compris les coûts associés à l'exécution des obligations de Réhabilitation, et toute indemnité de licenciement ou de résiliation, ou tout paiement à tout consultant ou cocontractant ou employé engagé par la SOCIÉTÉ dans la conduite des Activités de la SOCIÉTÉ, mais seulement pendant la période pour laquelle l'employé était engagé pour les Activités de la SOCIÉTÉ ;  
关闭成本：系指与合资公司在矿区范围内关闭或中止经营活动而产生的成本，包括履行恢复义务的成本及解雇或解约赔偿，或合资公司在经营过程中支付给顾问、合同相对方或雇员（但仅就雇员为经营活动而被聘用的期间）的费用；

**Date de Cession** : désigne la date à laquelle les Droits et Titres Miniers sont effectivement cédés par tout moyen approprié à la SOCIÉTÉ en vertu du Contrat de Cession et, le cas échéant, enregistrés auprès du CAMI ;

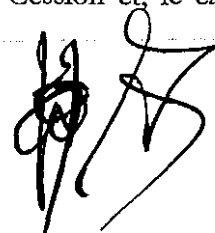



**转让之日**：指根据转让合同，以适当的方式向合资公司转让矿权及权证之日，在适用的情况下，为在矿权登记局登记之日；

**Date d'Entrée en Vigueur** : a le sens qui lui est attribué à l'Article 3.2.1 ;  
生效之日：定义详见第 3.2.1 条；

**Date de Signature** : désigne la date d'apposition de la dernière signature sur la présente Convention par les Parties ;  
签署之日：系指双方中一方最后签署本协议的日期；

**Décision Majeure** : a le sens qui lui est attribué à l'Article 14.3.5 ;  
重大决议：定义详见第 14.3.5 条；

**Développement** : désigne toute activité en vue de l'Exploitation du Gisement dans le but d'extraire les métaux et autres substances présentes, y compris la construction, l'approvisionnement, l'achèvement et la mise en service d'installations commerciales de traitement et d'exploitation minière pour l'extraction et la transformation des Produits, y compris la construction ou l'approvisionnement de l'Usine et des systèmes associés de concassage, de transport, de stockage, de chargement, des services, véhicules, bureaux, ateliers, et tout autre Actif de la SOCIÉTÉ, systèmes, usine, équipement et personnel requis pour le développement, l'exploitation et la réhabilitation sécurisés et efficaces du Gisement, tel que plus amplement décrit dans l'Étude de Faisabilité ;

开发：系指在运营矿床过程中为提炼金属和其他矿产品而进行的各种活动，包括建设、采购、完工、矿石处理以及矿业开采的商业设施的投入运营，以开采和处理产品，其包括工厂建设或采购、碎石筛分系统、运输、仓储、装载、服务、车辆、办公室、车间以及矿床开发、经营以及安全有效恢复所需的合资公司其他资产、系统、工厂、设备和人员，以上活动在可行性研究进行了更全面的描述；

**Droits et Titres Miniers** : désigne l'ensemble des droits et titres miniers (y compris tous les permis d'exploitation et les permis d'exploitation des rejets) détenus par GECAMINES et afférents au périmètre couvert par la zone décrit à l'Annexe B.

矿权及权证：指附件 B 中所列区域覆盖矿区所涉的吉卡明持有的所有的矿权及权证（包括所有开采权以及尾矿开采权）。

**Entité** : désigne toute entreprise (y compris toute organisation à but non lucratif), société, société à responsabilité limitée, société à durée limitée (limited duration company), société en nom collectif, société en commandite, société en commandite simple, joint-venture, société anonyme, patrimoine distinct (estate), fiducie (trust), fondation, union, syndicat, ligue, consortium, coalition, comité, société, cabinet ou autre entreprise, association, organisation ou autre entité de toute nature reconnue par toute juridiction ;

实体：系指所有的企业（包含非盈利性组织）、公司、有限责任公司、有限存续期公司、合伙企业、两合公司、简易两合公司、合资公司、股份有限公司、不动产公司、信托公司、基金会、社团、工会、联盟、联营企业、同盟、委员会、公司或其他企业、协会、组织或其他法律所认可的任何实体；

**État ou RDC** : désigne la République Démocratique du Congo, y compris ses subdivisions et provinces ;

国家或刚果（金）：系指刚果民主共和国，包括下属辖区和省；

**Étude de Faisabilité** : désigne l'étude de faisabilité devant confirmer la faisabilité technique et la viabilité commerciale de l'exploitation des Réserves. L'Étude de Faisabilité sera établie en langue



9



anglaise et traduite en français, et sera réalisée par la SOCIÉTÉ conformément aux normes de l'industrie minière internationale. L'Étude de Faisabilité comprendra au minimum les éléments suivants :

可行性研究报告：系指应确认储量开发的技术可行性和商业可行性可行性研究。可行性研究报告将以英文编写、并翻译为法文，且将由合资公司根据国际矿业行业的标准实现，可行性研究报告应最少包含以下信息：

- (a) la certification des Réserves ;  
储量确认；
- (b) une description des Produits ;  
产品描述；
- (c) la procédure proposée pour la conduite des Activités ;  
实施经营活动的程序；
- (d) les résultats des tests de traitement des Produits et les études de rentabilité de leur exploitation ;  
矿石处理试验结果及盈利可行性研究；
- (e) la qualité des Produits à détailler, les descriptions du marché de tous les Produits ;  
产品的质量说明，所有产品的市场状况说明；
- (f) la nature, l'importance et la description des Installations requises, notamment une Usine de traitement des Réserves ;  
对所需设施的性质、重要性及其描述；
- (g) Les modalités d'approvisionnement en eau et en énergie nécessaires à la réalisation du Projet ;  
项目实施中所需水、能源的供应方式；
- (h) Le Montant Total d'Investissement du Projet, y compris mais non limité à un budget de dépenses en immobilisation (CAPEX) devant être raisonnablement engagées pour acquérir, construire et installer toutes les structures, toutes les machines et tous les équipements nécessaires au Projet, notamment l'Usine, ainsi qu'un calendrier de ces dépenses ;  
项目投资总额，包括但不限于为了取得、建设和安装一切必要的设施、机器和装备所合理进行的不动产支出预算（CAPEX），尤其是工厂以及上述费用的时间安排；
- (i) les études d'impact environnemental liées au Projet, en ce compris un plan d'atténuation des impacts environnementaux, et leurs coûts ;  
项目环境影响的评估（含减缓环境影响规划）及其成本；
- (i) un chronogramme du Projet contenant la date de production commerciale estimée ;  
含预计商业化生产日的项目时间表；
- (j) les besoins en fonds de roulement pour les premiers mois d'exploitation du Projet jusqu'à l'encaissement des premières recettes de commercialisation y afférentes ;  
从项目前几个月运营到第一笔商业化收入入账的流动资金需求；
- (k) des rubriques concernant la géologie et les examens géologiques, la géotechnique, l'hydrogéologie, l'évaluation des capacités en eau potable et en eau industrielle, les

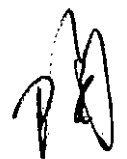
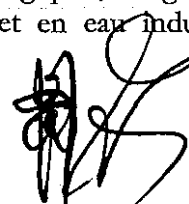

traitements métallurgiques et les descriptions des Installations, l'approvisionnement et la distribution d'électricité, la localisation de l'infrastructure du Projet, la main-d'œuvre et le personnel, l'impact sur l'environnement social (développement d'écoles, routes, hôpitaux, centres de loisirs et culturels, activités agricoles, etc.), les voies d'importation et d'exportation et les procédures de commercialisation ;

涉及地质、地质勘测、地质勘查、水文地质、饮用水和工业用水能力评估、冶金处理和设施说明、电力的采购和配送、项目基础设施的选址、劳动力及员工、社会环境影响（学校、道路、医院、文化娱乐中心、农业活动的发展等）、进出口渠道和商业化流程的专门章节；

- (l) un modèle financier faisant ressortir les flux de trésorerie, les dépenses opérationnelles (OPEX) prévisibles, le taux d'endettement, la période de remboursement du Financement du Projet et une prévision de la durée économique du Projet.  
突出现金流、可预见运营成本、负债比率、项目融资偿还期限和项目经济寿命预测的财务模型。

**Exercice Financier** : désigne une année civile. Le premier Exercice Financier commence à la date de Constitution de la SOCIÉTÉ et s'achève au 31 décembre de la même année ;

财务年度：系指日历年。第一个财务年度始于合资公司设立之日，止于同年的 12 月 31 日；

**Expert Indépendant** : a le sens qui lui est attribué à l'Article 28.3.1 ;

独立专家：定义详见第 28.3.1 条；

**Exploitation** : désigne l'ensemble des activités conduites par la SOCIÉTÉ et liées aux activités de Développement, d'Exploitation Minière, de Traitement et de Commercialisation ;

运营：系指合资公司实施的与开发、矿业开采、处理和商业化相关的所有经营活动；

**Exploitation Minière**: désigne l'ensemble des opérations associées à l'extraction du Minerai sur le Périmètre Minier, au transport et à la livraison jusqu'à l'Usine, y compris le décapage, l'enlèvement et le traitement des rejets et déchets, à l'exclusion de la Prospection, du Développement, du Traitement, de la Commercialisation, de la Réhabilitation ou la Fermeture ;

矿业开采：系指与矿区采矿、运输以及交付至工厂相关的所有的活动，包括剥离、切削、尾矿和废弃物的处理，但不包括开发、处理、商业化、恢复或闭坑；

**Fermeture** : désigne tout ou partie des actions ou comportements de la SOCIÉTÉ visant à suspendre ou abandonner tout ou une partie dissociable des Activités de la SOCIÉTÉ ou des Actifs du Projet aux termes de la présente Convention, que ce soit par voie de démolition, de suppression, de destruction, de transformation, de placement en maintenance permanente ou autres, ou toute autre action ou comportement similaire, et toute autre action ou comportement considéré nécessaire pour se conformer à toutes les lois applicables à une telle Fermeture ;



关闭：系指根据本协议规定，合资公司旨在中止或放弃与合资公司经营活动或项目资产可分离的全部或部分的的活动或资产的全部或部分的行动或行为，其通过拆除、去除、破坏、转化、安置和永久维护或其他，或其他所有类似的行为或行动和其他所有认为适用于停业的法律要求的行为或行动；

**Financement du Projet** : désigne l'ensemble des fonds nécessaires au financement du Montant Total d'Investissement ;

项目融资：系指项目总投资所需要的资金；

**Gisement** : désigne le(s) gisement(s) couvert par les Droits et Titres Miniers ;

矿床：指矿权及权证所覆盖的矿床；



**Information Confidentielle** : a le sens qui lui est attribué à l'Article 30.2 ;

保密信息：定义详见第 30.2 条；

**Informations Disponibles** : désigne l'ensemble des informations, études, schémas, plans, prévisions ou document relatif au Gisement, aux Droits et Titres Miniers et aux Réserves, que GÉCAMINES détient et est en mesure de communiquer à CNMCL;

可用信息：系指由吉卡明持有的，能向中国有色（香港）提供的所有与矿床和其储量相关的信息、研究、方案、计划、预测或相关的文件；

**Installations** : désigne toute infrastructure, installation ou équipement de nature immobilière transféré à la SOCIÉTÉ ou construit ou à construire par la SOCIÉTÉ sur le Périmètre Minier pour les besoins de la conduite des Activités ;

设施：系指为经营活动开展，已在矿区里建设的或将在区内建设的所有不动产属性的基础设施、设备或装备，包括工厂；

**Jour Ouvré** : désigne un jour autre que le samedi, le dimanche ou un jour férié en RDC, à Hongkong et en Chine ;

工作日：系指除周六、周日或刚果（金）、香港、中国的节假日外的任何一天；

**Minerai** : désigne toute roche contenue dans le Gisement et contenant du cuivre, du cobalt et toute autre substance valorisable avec les moyens techniques actuels ;

矿石：系指矿床中所有含铜矿、钴矿以及含有其他在当前技术条件下具有经济价值矿物质的岩石；

**Montant Total d'Investissement** : désigne le montant total des fonds nécessaires pour couvrir l'ensemble des dépenses et coûts nécessaires à la mise en œuvre des Activités d'Exploitation, y compris, notamment les coûts et les dépenses des honoraires des conseillers de la SOCIÉTÉ, les dépenses liées aux Travaux de Développement, tous fonds de roulement et le coût du Financement du Projet. Le Montant Total d'Investissement sera déterminé par l'Étude de Faisabilité ;

项目投资总额：系指为覆盖本项目实施运营活动所需的全部费用、成本的必要资金总额，包括尤其是合资公司顾问的成本和开支、开发工程相关的费用、流动资金以及项目融资成本。该金额据可行性研究报告而定；

**OHADA** : désigne l'« Organisation pour l'Harmonisation en Afrique du Droit des Affaires » créée par le Traité de Port-Louis (Ile Maurice) du 17 octobre 1993, et révisé le 17 octobre 2008 ;

OHADA：系指 1993 年 10 月 17 日经路易港（毛里求斯）条约创立的“非洲商法统一组织”，该条约于 2008 年 10 月 17 日修订；

**Périmètre Minier** : désigne le périmètre minier couvert par les Droits et Titres Miniers, tel que décrit et délimité par les références mentionnées à l'Annexe B, sur lequel le Gisement, les Installations à construire et les interconnexions des sites seront localisés ;

矿区：系指附件 B 描述和限定的由矿权及权证所覆盖的区域，矿床、待建设的设施以及场所的连通点均位于其中；

**PER Mikas** : a le sens qui lui est attribué à l'Article 8.7 ;

MIKAS 尾矿开采权：请见第 8.7 条定义；

**Perte** : désigne tout préjudice, dommages et intérêts, dépense (en ce inclus les honoraires des conseillers raisonnablement engagés), toute pénalité, amende (en ce inclus les intérêts de retard),

 12

à l'exclusion de toute perte de chance;

损失：系指所有损害、损害赔偿、费用（包括合理的顾问费用）、所有的罚金、罚款（包括滞纳金），不包括机会损失；

**Polygone de Kambove** : désigne le périmètre visé à l'Annexe B, à l'exception du périmètre contenant les réserves dites de Kamfundwa que les Parties conviennent expressément d'exclure du périmètre du Projet ;

Kambove 区块：系指附件 B 所指矿区，排除双方明确约定的 Kamfundwa 矿区；

**Président du Conseil d'Administration** : désigne le Président du Conseil d'Administration de la SOCIÉTÉ ;

董事长：指合资公司董事长；

**Prêt d'Associé** : désigne le prêt qui sera accordé à la SOCIÉTÉ par CNMCL ou l'un de ses Affiliés pour financer les Activités de Prospection ;

股东借款：系指由中国有色（香港）或一个关联公司向合资公司提供的借款；

**Principes Comptables Généralement Admis** : désigne, sous réserve de la réglementation applicable à la SOCIÉTÉ, les normes comptables prescrites par l'International Financial Reporting Standards – IFRS ;

普遍接受的会计准则：在遵守公司适用的法律法规的前提下，系指国际会计准则（IFRS）所规定的的会计标准；

**Produits** : désigne les produits finis ou semi-finis provenant du Traitement du Minerai dans les Installations de la SOCIÉTÉ, y compris le cuivre et l'hydroxide cobalteux ;

产品：系指从合资公司设施中处理出来的成品或半成品，其包括铜以及氢氧化钴；

**Programme de Prospection** : a le sens qui lui est attribué à l'Article 9.1 ;

勘探计划：定义详见第 9.1 条；

**Programme et Budget Initiaux** : a le sens qui lui est attribué à l'Article 15.1 ;

初始经营计划与预算：定义详见第 15.1 条；

**Programme et Budget Proposés** : a le sens qui lui est attribué à l'Article 15.1.1 ;

经营计划与预算提案：定义详见第 15.1.1 条；

**Projet** : a le sens qui lui est attribué dans l'exposé préalable ;

项目：定义详见鉴于条款；

**Prospection** : a le sens qui lui est attribué dans le Code Minier, et comprend notamment l'ensemble des opérations afférentes à la certification des ressources, à la mise en évidence du Gisement et à la caractérisation de la faisabilité technique et commerciale du Projet, notamment les investigations sur pièces et sur place, les travaux de surface ou de profondeur, les sondages et forages, l'analyse des échantillons, la réalisation d'études et toute autre activité permettant l'établissement de l'Etude de Faisabilité ;

勘探：系指矿业法典中的定义，尤其包括与资源确认、明确储量以及明确项目的技术可行性以及商业可行性的特征，尤其是进行现场调查、地表工程或地下工程、探测和钻探、样品分析、实施可行性研究和其他有助于编制可研的活动；

**Règlement Minier** : désigne le décret n° 038/2003 du 26 mars 2003 portant Règlement Minier de la RDC ;

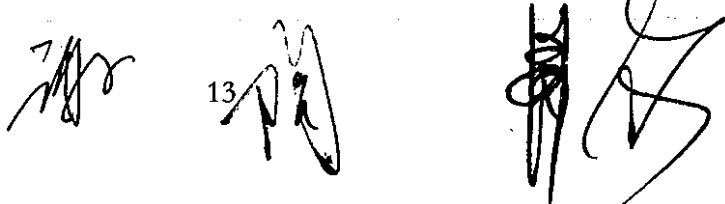

**矿业条例：**系指 2003 年 3 月 26 日刚果（金）矿业条例的第 038/2003 号法令；

**Réhabilitation :** désigne l'ensemble des engagements, travaux et actions dont l'objet est la réhabilitation, la revégétalisation, la décontamination, et le nettoyage du Périmètre Minier et des Actifs du Projet, associés à ou en vue de suspendre ou fermer définitivement tout ou partie de l'Exploitation Minière ou du Traitement ; ou telle que définie autrement par le Comité de Gestion, d'une manière sécurisée et professionnelle, comprenant, notamment, le paiement de l'ensemble des Coûts de Fermeture conformément à la législation applicable, y compris l'ensemble des objectifs, indicateurs, critères de conformité de réhabilitation ; et « Réhabiliter » a un sens équivalent ;

**恢复：**系指旨在恢复、植被恢复、去除放射性污染、清洗矿区及项目资产的全部承诺、工程和行动，或矿业开采或矿业处理的全部或部分中止或最终停业；或如管理委员会规定的以一种安全和专业的方式支付法律要求的关闭的全部成本，法律中包括符合恢复的目标、指南和标准；“恢复（动词）”具有同样的含义；

**Réserves :** désigne les réserves de Minerais contenues dans le Polygone de Kambove, au sens du Code JORC ;

**储量：**系指位于矿区内的经可行性研究报告确认的 JORC 标准的矿石储量；

**Royalties :** a le sens qui lui est attribué à l'Article 13.3 ;

**特许权使用费：**定义详见第 13.3 条；

**SOCIÉTÉ :** a le sens qui lui est attribué à l'Article 2.1 ;

**合资公司：**定义详见第 2.1 条；

**Souscription Initiale :** a le sens qui lui est attribué à l'Article 5.1 ;

**初期认购：**定义详见第 5.1 条；

**Statuts :** désigne les statuts de la SOCIÉTÉ, qui doivent être adoptés conformément aux stipulations de la présente Convention ;

**章程：**系指合资公司的章程，其应根据本协议的规定予以通过；

**Sûreté :** désigne toute hypothèque, gage, privilège, garantie, garantie financière, créance, revendication et privilège de toute autre nature ;

**担保：**系指所有抵押、质押、优先权、保证、财务担保、债权、追索、地役权、权利负担和其他性质的优先权；

**Traitement :** désigne la transformation, la fonte et le raffinage du Minerais, des rejets et déchets, comprenant la production de Produits, et inclut le concassage, l'échantillonnage, le pesage, l'analyse, le raffinage, le traitement, le transport, la manutention, le stockage, le chargement, la livraison des Produits, mais n'inclut pas l'Exploitation Minière ni le Développement ;

**处理：**系指对矿石、尾矿及废弃物的处理、铸造、精炼，包括产品的生产、碎石筛分、采样、称重、解析、精炼、处理、运输、处理、仓储、装载和交付，但是不包括矿业开采和开发；

**Travaux :** désigne tous les travaux et mesures nécessaires pour mener à bien le Projet conformément à la présente Convention ;

**工程：**系指为保障本协议规定之项目发展而实施的全部工程和（采取的）必要措施；

**US Dollar ou USD :** désigne la devise ayant à tout moment cours légal aux États-Unis d'Amérique ; et

**美元：**系指美国现行任何时间的法定货币；

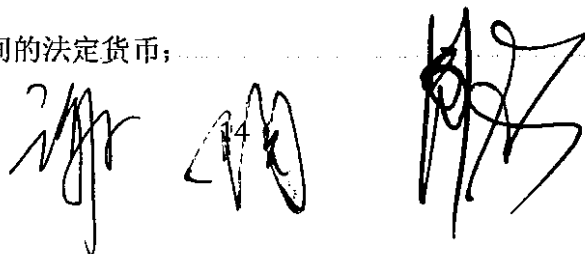

**Usine** : désigne l'usine métallurgique qui sera, sous réserve de la signature de l'Avenant de Lancement de l'Exploitation, construite par la SOCIÉTÉ pour le Traitement du Minerai et la production des Produits, et dont les caractéristiques techniques seront déterminées dans l'Etude de Faisabilité ;

工厂：系指在遵守运营阶段补充协议规定的前提下，由合资公司为处理矿石、生产产品而建设的冶炼厂，且工厂的技术标准将由可行性研究报告确定；

**Vice-Président du Conseil d'Administration** : désigne le Vice-Président du Conseil d'Administration de la SOCIÉTÉ .

副董事长：系指合资公司副董事长。

## 1.2. Interprétation

解释

1.2.1 Dans la présente Convention, sauf précision contraire:

在本协议中，除非有相反规定：

- (i) les titres attribués à ses Articles et Annexes n'ont pour but que d'en faciliter la lecture et ne sauraient aucunement en influencer l'interprétation ;  
条款和附件的标题仅为方便而设置，不影响解释；
- (ii) les mots au singulier s'entendent également au pluriel et inversement ; les mots au masculin doivent s'entendre également au féminin et inversement ; les mots visant de façon générale une personne visent toute personne physique ou morale ou toute autre entité, disposant ou non d'une personnalité morale distincte ;  
一切单词的单数都包含复数，反之同理；一切阳性的单词都包括阴性，反之同理；人的通常表述包含自然人或法人或其他实体或其他法人实体，而无论其是否拥有法人资格；
- (iii) les renvois à des Articles ou Annexes s'entendent comme des de renvois à des Articles ou Annexes de la présente Convention et un renvoi à cette Convention comprend toutes les Annexes à cette Convention;  
提及“条款”或“附件”时，包括本协议所有条款或附件；提及本协议时，包括本协议的所有附件；
- (iv) les renvois à une convention ou autre document sont réputés comprendre également les modifications ou avenants dont la convention ou le document en question fera éventuellement l'objet ;  
提及的“协议”或“其他文件”的视为包括该协议或文件的修正协议或补充协议；
- (v) toute référence à un tribunal renvoie à la juridiction compétente en RDC ;  
提及的“法院”系指刚果（金）有管辖权法院；
- (vi) toute référence générale à la loi ou aux règles de droit, s'entend comme englobant non seulement toute disposition législative applicable, mais aussi à toute disposition réglementaire de portée générale applicable ; et  
所有提及的“法律”或“法律规则”，包括但不限于所有适用的法律规定，但也包括援引具有一般适用意义的规章规定；

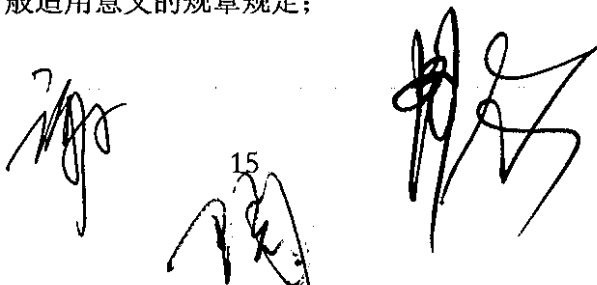

15

- (vii) toute référence faite à une loi ou à une disposition législative est réputée comprendre toute modification ou nouvelle promulgation de cette loi, toute disposition qui y serait substituée, ainsi que toute loi en découlant ;  
所有提及的“法律”或“法律规定”视为包括法律的修订部分、新颁布部分、替代法的规定和来源于该法的法律；
- (viii) toute référence à un mois ou une année s’entend d’un mois calendaire ou une année calendaire ;  
所有提及的“月”或“年”系指“日历月”或“日历年”；
- (ix) les expressions « incluant », « inclut », et « incluent » s’entendent comme suivies de “sans limitation” ;  
“包含”“包括”的各种表述视为“包括但不限于”；
- (x) toute règle d’interprétation, le cas échéant, voulant qu’un contrat soit interprété à l’encontre des parties responsables de sa rédaction et de sa préparation ne s’appliquera pas ;  
意图将协议解释为对负责该协议起草以及准备一方不利的解释规则在本协议中不适用；
- (xi) toute référence à une société vise toute société, quel que soit l’endroit où elle est immatriculée ;  
所有提及的“公司”系指所有公司，而无论其注册地；
- (xii) toute référence à une personne ou à une société sera interprétée de manière à inclure ses successeurs, cessionnaires ou ayants droit autorisés ;  
所有提及的“人”或“公司”将被解释为包括其继承者、受让者或经授权者；
- (xiii) La définition d’un mot ou d’une expression s’applique à ses autres formes grammaticales ;  
“单词”或“表述”的定义适用于该单词或表述的其他的语法形式；
- (xiv) toute référence à « congolais » ou « congolaise » se rapporte exclusivement à la République Démocratique du Congo ; et  
所有提及的“刚果的（阳性）”或“刚果的（阴性）”，专指刚果民主共和国；和
- (xv) les « normes de l’industrie minière internationale » se réfèrent aux normes généralement applicables dans l’industrie minière internationale, en ce inclus, le cas échéant, les dix principes fondamentaux du rendement en matière de développement durable publiés par le Conseil International des Mines et des Métaux (ICMM).  
《矿业行业国际标准》系指国际矿业行业广泛使用的准则，其包括：在适当的情况下，由国际采矿和金属理事会（ICMM）就可持续采矿而发布的十项基本准则。

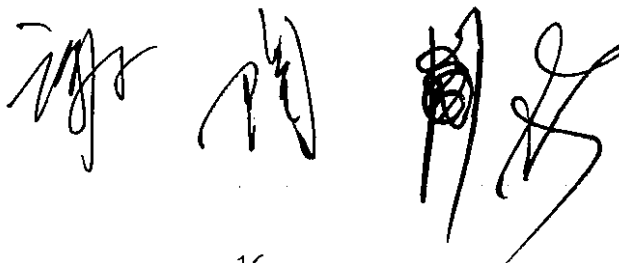



## ARTICLE 2 – OBJET

### 第 2 条宗旨

2.1. La présente Convention a pour objet de définir le cadre de constitution de la société de projet dénommée « Kambove Mining société par actions simplifiée » (la « **SOCIÉTÉ** »), ainsi que les droits et obligations réciproques des Parties, et les droits et obligations de ces dernières envers la SOCIÉTÉ en lien avec la mise en œuvre du Projet.

本协议旨在确定名为刚波夫矿业简易股份有限公司（下称“合资公司”）的成立框架以及双方之间的权利义务以及双方为项目实施对合资公司所享有的权利和承担的义务。

2.2. La SOCIÉTÉ aura pour but de conduire les Activités, et en particulier, sans que cette liste soit limitative, de :

合资公司的宗旨是从事下述经营活动，包括尤其是（以下列举非穷尽列举）：

- (i) Réaliser les Activités de Prospection ;  
实施勘探活动；
- (ii) Mettre au point l'Étude de Faisabilité du Projet, conformément aux termes de la présente Convention ; et  
根据本协议之规定，编制项目可行性研究；
- (iii) Si les Parties en conviennent dans les conditions de la présente Convention, procéder aux Activités de Développement, Exploitation, Traitement et Réhabilitation.  
若双方根据本协议条件达成一致的，则实施开发、运营、处理和恢复活动。

## ARTICLE 3 – CONDITIONS SUSPENSIVES

### 第 3 条先决条件

#### 3.1. Conditions Suspensives

先决条件

Les obligations des Parties au titre de la présente Convention sont subordonnées à la satisfaction préalable des Conditions Suspensives énumérées à l'Annexe A.

本协议项下的各方义务受制于附件 A 中所载明的先决条件的满足。

#### 3.2. Entrée en Vigueur

生效

3.2.1 La présente Convention et les droits et obligations des Parties au titre des présentes entreront en vigueur à la date à laquelle l'ensemble des Conditions Suspensives auront été satisfaites conformément aux dispositions de la présente Convention (la « **Date d'Entrée en Vigueur** »).

根据本协议的规定，本协议及双方在本协议项下的权利义务自全部先决条件满足日起始生效（“生效日”）。

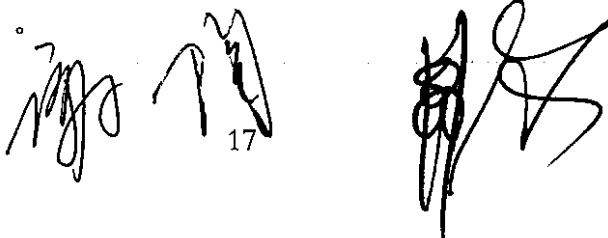

17

3.2.2 Nonobstant les dispositions de l'Article 3.1 et l'Article 3.2.1, le présent Article, l'Article 1 (*Définition et Interprétation*), l'Article 17 (*Exclusivité*), l'Article 28 (*Règlement des Différends et Arbitrage*), l'Article 29 (*Notification*), l'Article 30 (*Confidentialité*) et l'Article 31 (*Divers*) prennent effet à compter de la Date de Signature.

虽有第 3.1 条和第 3.2.1 的规定，本条、第 1 条（定义与解释）、第 17 条（排他权条款）、第 28 条（争议解决和仲裁）、第 29 条（通知）、第 30 条（保密条款）和第 31 条（其他规定）自签署之日起生效。

### 3.3. Satisfaction des Conditions Suspensives

先决条件的满足

3.3.1 Les Parties prendront toutes les mesures raisonnables en vue de s'assurer de la satisfaction des Conditions Suspensives à des conditions acceptables dans un délai de deux (2) mois à compter de la Date de Signature.

双方将自协议签署之日起两（2）个月内采取所有合理措施以确保先决条件的满足。

3.3.2 Chaque Partie tiendra l'autre Partie pleinement informée de tout développement relatif à la satisfaction des Conditions Suspensives à sa charge conformément à la présente Convention.

各方须根据本协议充分告知另一方有关其自己负责的先决条件的满足的进展情况。

### 3.4. Défaut de satisfaction des Conditions Suspensives

先决条件未满足

3.4.1 Dans l'hypothèse où toutes les Conditions Suspensives ne seraient pas satisfaites dans le délai visé à l'Article 3.3.1, les Parties se consulteront afin de discuter de bonne foi des solutions permettant l'entrée en vigueur de la présente Convention.

若全部先决条件在第 3.3.1 条规定的期限内未得到满足的，双方友好协商以寻求使得本协议生效的解决方案。

3.4.2 A défaut d'accord entre les Parties dans un délai de trente (30) Jours Ouvrés, chaque Partie pourra résilier la présente Convention sur simple notification à l'autre Partie. En cas de résiliation, chaque Partie sera libérée de toute obligation en vertu de la présente Convention, une telle résiliation ne pouvant donner lieu à une quelconque réclamation, indemnité ou remboursement entre les Parties.

在三十（30）个工作日内双方未达成一致的，各方可以以简单通知另一方的方式解除本协议。若本协议被解除的，则双方将不受本协议义务的约束，此解除不会在各方之间产生任何请求、补偿或偿还。

## ARTICLE 4 – DURÉE

第 4 条期限

Sans préjudice des obligations de Réhabilitation et de Fermeture prévues par le Code Minier et le Règlement Minier, la présente Convention restera en vigueur jusqu'à la date la plus proche entre :

在不影响《矿业法典》以及《矿业条例》所规定的修复以及关闭义务的前提下，本协议的有效期持续直至以下最近的日期：

- (i) L'épuisement des Réserves du Gisement, confirmé par le Conseil d'Administration ;  
董事会确认矿床储量的枯竭；
- (ii) Le Conseil d'Administration décide que le Gisement n'est plus commercialement exploitable ;  
董事会决议矿床不再具有商业开发价值；
- (iii) Les Parties décident, d'un commun accord, de mettre fin à la présente Convention ; et  
各方一致同意终止本协议；或
- (iv) La présente Convention est résiliée, conformément aux dispositions des présentes.  
根据本协议之规定，本协议被解除的。

## ARTICLE 5 –CONSTITUTION DE LA SOCIÉTÉ

### 第 5 条合资公司的成立

5.1. Les Parties procéderont à la constitution de la SOCIETE dans un délai d'un (1)mois à compter de la Date d'Entrée en Vigueur. La SOCIETE sera constituée conformément à la législation applicable en RDC et aux stipulations de la présente Convention.

自本协议生效之日起一（1）个月内，双方将成立合资公司。将根据刚果（金）的适用法律以及本协议之规定成立合资公司。

5.2. Le capital social de la SOCIETE sera, à compter de sa constitution, fixé à l'équivalent en Francs Congolais (CDF) dedix mille(10.000) USD.Les Parties souscriront au montant du capital social initial dans les proportions fixées ci-dessous (la « **Souscription Initiale** »). Le montant exact de la Souscription Initiale sera converti en CDF à la date de signature des premiers Statuts.

合资公司的注册资本将自合资公司成立之时确定为等值一万（10,000）美元的刚果法郎。双方根据下述股权比例认购注册资本（“初期认购”）。初期认购的确切数额将在第一版章程签署之日转化为刚果法郎。

5.3. Le capital social de la SOCIÉTÉ sera réparti entre les Parties de la manière suivante :

合资公司的注册资本按下述比例分配：

- (i) GÉCAMINES : quarante-cinq pour cent (45%) ; et  
吉卡明持股比例为 45%；和
- (ii) CNMCL: cinquante-cinq pour cent (55%).  
中国有色（香港）持股比例为 55%。

5.4. La libération de la Souscription Initiale devra être effectuée entièrement par les Parties lors de la Constitution de la SOCIETE.

初期认购额应在合资公司成立时由双方全额缴清。

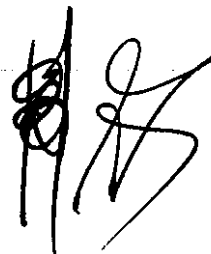
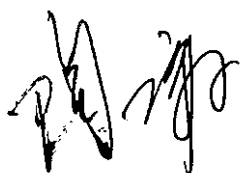

5.5. Sous réserve des dispositions de l'Article 5.4, les Parties conviennent du caractère non-diluable des Actions de Catégorie A. Par conséquent, en cas d'augmentation du capital social de la SOCIÉTÉ :

在遵守第 5.4 条规定的前提下, 双方约定 A 类股具有不可稀释性。因此, 在合资公司增资时:

- (i) CNMCL souscrira l'intégralité des Actions nouvelles émises par la SOCIÉTÉ et transférera gratuitement aux Associés de Catégorie A le nombre d'Actions nécessaire au maintien de leur participation au capital social de la SOCIÉTÉ ;  
中国有色(香港)认购合资公司发行的全部新股, 并为保持双方在合资公司的参股比例, 中国有色(香港)无偿向 A 类股东转让必要数量的股份;
- (ii) Le mécanisme de récupération par CNMCL des montants visés au (i) ci-dessus et les intérêts applicables, seront précisé dans l'Avenant de Lancement de l'Exploitation.  
中国有色(香港)回收该上述 (i) 点规定的金额以及适用利息的机制将会在运营阶段补充协议之中明确。

## ARTICLE 6 –INFORMATIONS DISPONIBLES

### 第 6 条可用信息

6.1. GÉCAMINES confirme que l'Annexe C liste l'intégralité des Informations Disponibles.

吉卡明确认本协议附件 C 中所列的所有信息构成全部可用信息。

6.2. CNMCL reconnaît qu'à la date des présentes, l'intégralité des informations listées dans l'Annexe C lui a été transmise.

中国有色(香港)确认直至本协议签署之日, 本协议附件 B 中所列全部信息已转交至中国有色(香港)。

6.3. CNMCL renonce à toute réclamation et recours contre GÉCAMINES sur le fondement des Informations Disponibles.

中国有色(香港)放弃基于可用信息而向吉卡明提起任何主张和追诉。

## ARTICLE 7 –ACCÈS AUX INSTALLATIONS

### 第 7 条设施的进入

7.1. Chaque Partie sera en droit, durant les heures ouvrées, à des intervalles raisonnables, avec un préavis minimum d'une (1) semaine et à ses frais, d'avoir accès à et d'inspecter toutes les Installations liées au Projet, de même que les livres, registres et comptestenus par la SOCIÉTÉ, sous réserve que ces inspections n'interfèrent pas avec les Activités de la SOCIÉTÉ.

双方均有权至少提前一(1)周通知并自担费用, 每隔合理的时间, 在工作日内进入并核查与本项有关之所有设施及合资公司的账册、登记簿和账户, 但是该核查不得影响合资公司的经营活动。

7.2. Chaque Partie sera en droit de recueillir des échantillons sur le Périmètre Minier à des fins d'analyses, étant entendu que chaque échantillon demeurera la propriété exclusive de la SOCIÉTÉ.

双方均有权为检测分析之目的而在矿区采集样本，但合资公司对每份样品享有排他的所有权。

7.3. Par les présentes, il est entendu que si du fait d'une telle inspection, une Partie considère que des mesures correctives seraient nécessaires afin d'améliorer la rentabilité du Projet ou de s'assurer de sa conformité avec les stipulations de la présente Convention, les Parties devront se réunir afin d'évoquer lesdites mesures. Les Parties s'entendront de bonne foi sur la nécessité de mettre en place de telles mesures correctives.

若基于以上检查，一方认为有必要采取纠正措施，以改善项目的盈利性或确保本协议规定的遵守，双方应会面讨论以上纠正措施。各方应友好协商讨论实施该纠正措施的必要性。

7.4. Dans le cas où les Parties ne parviendraient pas à un accord, la Partie la plus diligente pourra soumettre la question à l'Expert Indépendant, conformément aux stipulations de l'Article 28.3.

若双方无法达成一致的，则任何一方均可根据第 28.3 条的规定将问题提交至独立专家。

## ARTICLE 8 – CESSION DES DROITS ET TITRES MINIERS

### 第 8 条矿权及权证的转让

8.1. Dans les trente (30) jours calendaires à compter de la Constitution de la SOCIÉTÉ, la SOCIÉTÉ et GÉCAMINES conclueront le Contrat de Cession.

在合资公司设立之日起三十（30）个日历日内，合资公司和吉卡明将签署转让合同。

8.2. Les Parties s'engagent à voter en faveur de toute décision nécessaire à la signature du Contrat de Cession par la SOCIÉTÉ.

双方应投票支持合资公司签署转让合同所需的全部决议。

8.3. En contrepartie des engagements réciproques des Parties et de la SOCIÉTÉ au titre des présentes, les Parties conviennent que la cession des Droits et Titres Miniers par GECAMINES à la SOCIÉTÉ, sera réalisée sans contrepartie financière.

作为本协议项下双方和合资公司相互承诺的对价，双方约定，吉卡明转让于合资公司的矿权及权证将无财务对价。

8.4. GÉCAMINES s'engage à obtenir l'approbation des autorités gouvernementales de la RDC sur la cession des Droits et Titres Miniers à la SOCIÉTÉ et sera responsable de la réalisation de toute formalité nécessaire au transfert effectif des Droits et Titres Miniers à la SOCIÉTÉ.

吉卡明承诺为此获得刚果（金）政府主管部门允许其向合资公司转让矿权及权证的审批，负责完成向合资公司实际转让矿权及权证合同相关的所有必要的手续。

8.5. GÉCAMINES s'engage à ne pas créer ni permettre la création d'une Sureté ni d'accorder à une tierce partie un droit nouveau sur les Droits et Titres Miniers avant la signature du Contrat de Cession, afin de pouvoir, en temps voulu, céder les Droits et Titres Miniers à la SOCIÉTÉ, exempts de toute Sûreté, quelle qu'en soit la nature.

吉卡明承诺，在转让合同签署之前，不得在矿权及权证上设置或授权他人设置担保或新的第三方权利，旨在保障及时向合资公司转让不设置任何性质的担保的矿权及权证。

8.6. GÉCAMINES s'engage, jusqu'à leur transfert effectif à la SOCIÉTÉ, à maintenir la validité des Droits et Titres Miniers et à payer dans les délais, tous les impôts, taxes et redevances relatifs aux Droits et Titres Miniers.

吉卡明须在向合资公司实际转让矿权及权证之前，维持矿权及权证的有效性并在期限内支付所有与矿权及权证有关的税费。

8.7. CNMCL reconnaît et accepte que :

中国有色（香港）认可和同意：

(i) GÉCAMINES a, préalablement à la Date de Signature, cédé des permis d'exploitation des rejets n°9714 et 9715 (PERs) sur le périmètre du Polygone de Kambove a une société dénommé « MIKAS » (les « **PER Mikas** ») ; et que

在本协议签署前，吉卡明将 Kambove 矿区上 9714, 9715 尾矿开采权转让给了 MIKAS 公司（“MIKAS 公司尾矿开采权”）；

(ii) Par conséquent, sous réserve des dispositions de la présente Convention, CNMCL ne disposera d'aucun droit sur les PER Mikas qui ne feront l'objet d'aucun transfert à la SOCIÉTÉ.

因此，在遵守本协议的条款的前提下，中国有色（香港）对 MIKAS 尾矿开采权不拥有任何的权利，该等尾矿开采权不会转让给公司。

## ARTICLE 9 – PROGRAMME DE PROSPECTION

### 第 9 条勘探计划

9.1. Dans les quatre (4) mois à compter de la Date de Cession, la SOCIÉTÉ soumettra aux Parties le détail des Activités de Prospection (le « **Programme de Prospection** »).

自矿权及权证转让之日起四（4）个月内，合资公司将勘探活动的细节（“勘探计划”）提交至双方。

9.2. Le Programme de Prospection contiendra au minimum les éléments suivants :  
勘探计划将至少包含以下内容：

(i) Les étapes nécessaires pour aboutir à la finalisation de l'Étude de Faisabilité ;  
完成可行性研究报告所需要的必要步骤；

(ii) Le calendrier pour la mise en œuvre des étapes visées au 9.2(i) ; et  
第 9.2 (i) 所规定的步骤实施时间表；和

- (iii) Les modalités convenues entre les Parties pour la gestion des droits, sur le Périmètre Minier, des titulaires des permis d'exploitation des rejets existants à la Date de Signature et à la Date d'Entrée en vigueur.  
双方约定的对在本协议签署之日以及生效日矿区之上所存在的尾矿开采权持有者的权利管理方式。

9.3. GÉCAMINES sera tenue d'approuver ou de rejeter par écrit le Programme de Prospection dans un délai de quinze (15) Jours Ouvrés à compter de sa réception en langue anglaise. À défaut de réponse de GÉCAMINES dans ce délai, le Programme de Prospection sera réputé approuvé.

吉卡明应在收到该英文版的勘探计划之日起十五（15）个工作日内书面批准或拒绝该勘探计划。若吉卡明在规定的时间内未回复，则勘探计划视为批准。

9.4. Dans l'hypothèse où GÉCAMINES rejeterait le Programme de Prospection, la notification de rejet de GÉCAMINES devra contenir le détail des raisons de ce rejet, ainsi que les propositions de modifications sous réserve desquelles GÉCAMINES accepterait d'approuver le Programme de Prospection. Dans un délai de dix (10) Jours Ouvrés suivant la réception de cette notification de rejet, les représentants de CNMCL et GÉCAMINES devront se réunir afin d'examiner le Programme de Prospection et de discuter des modifications susceptibles d'en permettre l'approbation par les Parties. Par la suite :

若吉卡明拒绝该勘探计划，则拒绝通知中应包含其拒绝的具体理由和修改意见，该修改意见为吉卡明接受勘探计划的保留条件。自接到拒绝通知之日起十（10）个工作日内，中国有色（香港）和吉卡明的代表应该会面以审核该勘探计划，并讨论能使得勘探计划得到双方批准的修改意见。之后：

- (i) Si les Parties s'accordent sur les modifications à apporter au Programme de Prospection, celui-ci sera réputé accepté à la date de signature par les Parties d'un procès-verbal de réunion constatant l'approbation du Programme de Prospection modifié par chacune des Parties ;

若双方一致同意对勘探计划进行修改，则自双方签署确认修改后的勘探计划的会议纪要之日起视为双方批准修正后的勘探计划；

- (ii) Si les Parties ne parviennent pas à s'accorder sur les modifications à apporter au Programme de Prospection dans un délai maximum de trente (30) Jours Ouvrés, le désaccord en découlant sera soumis à l'Expert Indépendant conformément aux stipulations de l'Article 28.3.

若双方最长在三十（30）个工作日内无法对勘探计划的修改达成一致的，双方将根据第 28.3 条规定将分歧意见提交至独立专家处理。

## ARTICLE 10 – RÉALISATION DES ACTIVITÉS DE PROSPECTION

### 第 10 条 勘探活动的实施

10.1. La SOCIÉTÉ procèdera aux Activités de Prospection en conformité avec le Programme de Prospection approuvé par les Parties.

合资公司根据双方批准的勘探计划实施勘探活动。

10.2. CNMCL pourra décider de mettre fin au Projet à tout moment à compter du jour où la SOCIETE aura transmis aux Parties une étude de pré faisabilité du Projet.

自合资公司将预可行性研究报告转交于双方之日起，中国有色（香港）将可在任何时候决定终止本项目。

10.3. Le Programme de Prospection devra contenir un délai maximum pour la finalisation de l'Étude de Faisabilité et des moyens raisonnables permettant d'assurer le respect de ce délai.

勘探计划应包括完成可行性研究报告的最长期限以及保证遵守该期限的合理方式。

10.4. Les Travaux et Activités prévus par le Programme de Prospection pourront être sous-traités par la SOCIETE selon les modalités suivantes :

合资公司将可根据以下方式对勘探计划所规定的工程以及活动进行外包：

(i) Les études seront confiées à un bureau d'étude de renommée internationale, dont le contrat devra contenir une clause interdisant la sous-traitance intégrale ; et

可行性研究将由合资公司委托至国际知名的研究机构，该外包合同应该包括禁止全部转包的条款；和

(ii) Les Travaux pourront être librement sous-traités par la SOCIETE, sous réserve que les contrats de sous-traitance soient conclus à des conditions de concurrence normale (*arm's length basis*) et contiennent une clause interdisant la sous-traitance intégrale.

若外包合同系在正常的竞争条件下签署且外包合同中含禁止全部转包条款的前提下，则合资公司可以自由外包工程。

10.5. Les coûts et dépenses de la SOCIETE afférents à la réalisation du Programme de Prospection seront financés intégralement par CNMCL au moyen d'un Prêt d'Associé sans intérêt.

合资公司因实施勘探计划而产生的成本和费用将全部由中国有色（香港）承担，中国有色(香港)将以无息股东借款的方式向合资公司提供资金。

## ARTICLE 11 – ÉTUDE DE FAISABILITÉ

### 第 11 条 可行性研究

11.1. La réalisation de l'Étude de Faisabilité pourra être confiée par la SOCIÉTÉ à un bureau d'étude de renommée internationale dont le contrat devra contenir une clause interdisant la sous-traitance intégrale,

可行性研究由合资公司委托至国际知名的研究机构，该外包合同应包括禁止全部转包的条款。

11.2. Au cours de la réalisation de l'Étude de Faisabilité du Projet, la SOCIÉTÉ pourra consulter régulièrement GÉCAMINES et cette dernière s'engage à donner ses avis motivés à chaque consultation et, si la SOCIÉTÉ en fait la demande, à envoyer des experts pour fournir les



assistances nécessaires. Nonobstant toute disposition contraire, il est entendu entre les Parties que toute suggestion, avis ou recommandation formulée par GÉCAMINES et/ou son personnel, et toute assistance fournie par GÉCAMINES et/ou son personnel, dans le cadre de la réalisation de l'Étude de Faisabilité du Projet, sera considéré comme ayant valeur consultative et ne saurait décharger la SOCIÉTÉ et CNMCL de leurs obligations respectives au titre de la présente Convention, ni être opposé à GÉCAMINES dans le cadre du processus d'approbation ou de rejet de l'Étude de Faisabilité du Projet.

在编制项目可行性研究报告过程中，合资公司可定期咨询吉卡明，吉卡明须针对每次咨询给出合理的意见，且若合资公司提出要求的，吉卡明须派出专家给予必要的协助。尽管有相反规定，双方约定，吉卡明和/或其人员所作出的全部建议、意见或看法，在可行性研究报告编制的范围内，将视为仅具有咨询性且不得豁免合资公司和中国有色（香港）各自在本协议项下的义务，也不得在项目可行性研究的批准或拒绝批准过程中用以对抗吉卡明。

**11.3.** La SOCIÉTÉ transmettra à GÉCAMINES le projet en français de l'Étude de Faisabilité dans le délai prévu par le Programme de Prospection.

合资公司在勘探计划规定的期限内将可行性研究报告（法文版）草案转交至吉卡明。

À compter de la date de réception par GÉCAMINES du projet de l'Étude de Faisabilité en langue française :

自吉卡明收到可行性研究报告草案法文版之日起：

(i) Les équipes techniques de GÉCAMINES et de CNMCL procéderont, pendant une durée maximum d'un (1) mois, à une revue conjointe du projet de l'Étude de Faisabilité ;

吉卡明以及中国有色（香港）的技术团队在收到可行性研究报告之日起最长一（1）个月之内对可行性研究报告草案进行共同审查；

(ii) A l'issue de cette revue conjointe, la version finale en français de l'Étude de Faisabilité sera transmise à GÉCAMINES dans un délai de dix (10) jours calendaires ; et

在上述共同审查结束后，可行性研究报告（法文版）终稿将在十（10）个日历日内转交至吉卡明；

(iii) GÉCAMINES sera tenue d'approuver ou de rejeter par écrit la version finale en français de l'Étude de Faisabilité dans un délai de quinze (15) jours calendaires à compter de sa réception. À défaut de réponse de GÉCAMINES dans ce délai, l'Étude de Faisabilité sera réputée approuvée.

自吉卡明收到可行性研究报告（法文版）终稿后十五（15）个日历日内书面批准或拒绝该法文版的可行性研究报告。若吉卡明在上述期限内未答复的，则视为批准该可行性研究报告。

**11.4.** Dans l'hypothèse où GÉCAMINES rejeterait l'Étude de Faisabilité, la notification de rejet de GÉCAMINES devra contenir le détail des raisons de ce rejet, ainsi que les propositions de modifications sous réserve desquelles GÉCAMINES accepterait d'approuver l'Étude de Faisabilité. Dans un délai de dix (10) Jours Ouvrés suivant la réception de cette notification de

rejet, les représentants de CNMCL et GÉCAMINES devront se réunir afin d'examiner l'Étude de Faisabilité et de discuter des modifications susceptibles d'en permettre l'approbation par les Parties. Par la suite :

若吉卡明拒绝可行性研究报告，则拒绝通知中应包含其拒绝的具体理由和修改意见，该修改意见为吉卡明接受可行性研究报告的保留条件。自收到该拒绝通知之日起十（10）个工作日内，中国有色（香港）和吉卡明的代表应该会面以审核该可行性研究报告，并讨论能使得可行性研究报告得到双方批准的修改意见，之后：

- (i) Si les Parties s'accordent sur les modifications à apporter à l'Étude de Faisabilité, celle-ci sera réputée acceptée à la date de signature par les Parties d'un procès-verbal de réunion constatant l'approbation de l'Étude de Faisabilité modifiée par chacune des Parties ;

若双方一致同意对可行性研究报告进行修改，则自双方签署确认修改后的可行性研究报告的会议纪要之日起视为双方批准修正后的可行性研究报告；

- (ii) Si les Parties ne parviennent pas à s'accorder sur les modifications à apporter à l'Étude de Faisabilité dans un délai maximum de trente (30) Jours Ouvrés, le désaccord en découlant sera soumis à l'Expert Indépendant conformément aux stipulations de l'Article 289.3.

若双方在最长三十（30）个工作日内无法对可行性研究报告的修改达成一致的，则双方将根据第 28.3 条规定将分歧意见提交至独立专家处理。

## ARTICLE 12 – ABANDON DES ACTIVITÉS DE PROSPECTION

### 第 12 条勘探活动的放弃

12.1. Les Activités de Prospection seront considérées comme abandonnées dans les cas suivants (chacun un « Cas d'Abandon du Projet ») :

若出现下述情形，则视为放弃勘探活动（任一项为“项目放弃情形”）：

- (i) CNMCL décide de mettre fin au Projet dans les conditions visées à l'Article 10.2 ou à l'article 23.4 ;

中国有色（香港）根据第 10.2 条或 23.4 条所规定的条件终止本项目的；

- (ii) Le Conseil d'Administration constate que le Gisement n'est pas commercialement exploitable ; ou

董事会确认矿床不再具备经济可开采性的；或

- (iii) Les Parties ne parviennent pas à s'accorder sur les termes et conditions de l'Avenant de Lancement de l'Exploitation

双方就运营阶段补充协议条款无法达成一致的。

12.2. En cas de survenance d'un Cas d'Abandon du Projet :

若出现某一项目放弃情形时：

- (i) La dette de la SOCIÉTÉ vis-à-vis de CNMCL au titre du Prêt d'Associé sera annulée ;

中国有色（香港）向合资公司提供的股东借款将予以免除；

- (ii) Les Droits et Titres Miniers seront rétrocédés par la SOCIÉTÉ à GECAMINES sans contrepartie financière et les Parties s'engagent à voter en faveur de toute décision nécessaire à la signature d'un contrat de cession à cet effet par la SOCIÉTÉ ;

合资公司将矿权以及权证无对价（无偿）转回至吉卡明。双方应投票支持合资公司签署矿权转回合同所需全部决议；

- (iii) Les données collectées et études réalisées au cours des Activités de Prospection seront transférés à GECAMINES ; et

勘探活动期间收集的资料以及实现的研究将转至吉卡明；和

- (iv) Une fois que les éléments visés aux points (i), (ii) et (iii) ci-dessus auront été satisfaits :

一旦上述第(i)、(ii)和 (iii) 点中规定的内容满足，则：

- a. La présente Convention sera résiliée sans indemnité de part et d'autre ; et

本协议将终止，一方无需对另一方承担责任；

- b. Les Parties procéderont à la dissolution de la SOCIÉTÉ.

双方将解散公司。

12.3. Dans l'hypothèse où (i) CNMCL proposerait, dans un délai de six (6) mois à compter de la survenance d'un Cas d'Abandon du Projet, un repreneur disposé à poursuivre la réalisation du Projet en lieu et place de CNMCL, et que (ii) ce repreneur et GECAMINES parviendraient à un accord sur les modalités de poursuite du Projet dans un délai de trois (3) mois à compter de sa présentation à GECAMINES, alors l'article 12.2 ne s'appliquera pas et CNMCL aura la faculté de transférer, au repreneur concerné, ses Actions et sa créance sur la SOCIÉTÉ au titre du Prêt d'Associé.

如果：(i)自项目放弃情形发生之日起六（6）个月内，中国有色（香港）推荐了一名替代己方继续实施本项目的承继者；且 (ii) 自承继者向吉卡明推荐之日起三（3）个月内，该承继者和吉卡明就项目继续实施方式达成一致的，则第 12.2 条不适用，则中国有色（香港）将有权将其所持合资公司股权以及以股东借款形式形成的对公司的债权转让于承继者。

## ARTICLE 13 – ENTRÉE EN EXPLOITATION

### 第 13 条进入运营阶段

13.1. Dans l'hypothèse où l'Étude de Faisabilité serait approuvée, CNMCL devra informer GECAMINES, dans un délai de trente (30) Jours Ouvrés à compter de la date de cette approbation, de son intention de procéder au Développement du Projet.

若可行性研究报告被批准的，则自批准之日起三十（30）个工作日内，中国有色（香港）应通知吉卡明其实施项目开发的意向。

13.2. Dans l'hypothèse où CNMCL confirmerait son intention de procéder au Développement du Projet, les Parties se réuniront pour discuter des modifications et précisions devant être apportées à la présente Convention pour permettre la mise en œuvre effective du Projet selon les termes de l'Étude de Faisabilité. Chaque Partie s'engage à discuter de ces modifications et précisions de bonne foi et de manière raisonnable. Ces modifications et précisions seront consignées dans un avenant à la présente Convention qui devra être signé préalablement au démarrage du Développement (l'« **Avenant de Lancement de l'Exploitation** »).

若中国有色（香港）确认其实施项目开发的意向，则双方将会面协商对本协议的修订和细化，以使得根据可行性研究报告的规定实际实施项目运营。双方应诚信以及以合理的方式商讨相关修订和细化。上述修订或细化将在项目开发启动之前以会签本协议之补充协议的形式确认（“运营阶段补充协议”）。

13.3. L'Avenant de Lancement de l'Exploitation devra obligatoirement comprendre, au minimum, les éléments suivants :

运营阶段补充协议应该最少包括下述内容：

- (i) Aucun pas de porte ne pourra être demandé par GECAMINES à CNMCL et/ou la SOCIETE ;

确认中国有色（香港）和/或合资公司无需向吉卡明支付任何入门费；

- (ii) La définition des modalités d'Exploitation retenues par les Parties ;

双方所确定的开发模式；

- (iii) Le calendrier de mise en œuvre du Projet, incluant notamment des dates limites pour le démarrage et l'achèvement des Travaux de Développement et la mise en production des Gisements ;

项目实施的时间表，尤其包括关于项目启动、开发工程完工和矿床投产的期限；

- (iv) Les pénalités applicables en cas de non-respect des dates limites visées ci-dessus ;

未遵守上述期限而适用的罚则；

- (v) Les modalités de Financement du Projet par CNMCL et du remboursement du Financement du Projet par la SOCIETE, incluant notamment le maintien de la dette intégrale de la SOCIETE au titre du Prêt d'Associé conclu pour le financement des Activités de Prospection ;

中国有色（香港）的项目融资方式以及项目融资偿还方式，尤其是维持合资公司为勘探活动提供资金以股东借款形式而缔结的债务；

- (vi) Les principes de répartition entre les Parties de la valeur des contrats de sous-traitance à conclure par la SOCIÉTÉ, qui seront proposés prioritairement aux Parties, au prorata de leur participation dans le capital social de la SOCIÉTÉ ;

双方确定合资公司外包合同额的分配原则，上述外包合同将根据双方所持合资公司注册资本中所占股权比例优先提议给双方；

- (vii) Le droit pour GECAMINES de percevoir, en contrepartie de la consommation du Minerai contenu dans le Polygone de Kambove, des Royalties calculées sur la base d'un virgule soixante-quinze pour cent (1,75 %) du Chiffre d'Affaires Brut de la SOCIÉTÉ, payables de manière trimestrielle (les « Royalties »).

作为消耗 Kambove 区块内矿石的对价是，吉卡明有权收取合资公司毛营业额的百分之一点七五（1.75%）为基础而计算的特许权使用费，每季度进行支付（“特许权使用费”）。

## ARTICLE 14 – GESTION DE LA SOCIÉTÉ

### 第 14 条公司治理

14.1. La SOCIÉTÉ sera gérée par ses organes statutaires selon les stipulations de la présente Convention et de ses Statuts, ainsi que toute autre réglementation en application en RDC en ce compris les dispositions du droit OHADA.

合资公司的法定机构将根据本协议、合资公司章程以及其他在刚果（金）适用的法律法规包括非洲商法统一组织的法规体系管理合资公司。

14.2. Les Parties conviennent que la SOCIÉTÉ sera constituée sous la forme d'une « société par actions simplifiée » (en sigle « SAS »).

双方约定，合资公司法律形式为简易股份有限公司（简称“SAS”）。

14.3. Les Statuts seront rédigés de sorte que :

合资公司章程的编制应使得：

14.3.1 Les organes sociaux de la SOCIÉTÉ comprendront :

合资公司的法定机构包括：

- (i) L'Assemblée Générale des Associés, disposant des pouvoirs prévus par l'PAUSCGIE et les Statuts, étant précisé que, sauf pour les Décisions Majeures et celles nécessitant une majorité renforcée au terme des lois et règlements applicables, les décisions de l'Assemblée Générale seront prises à la majorité simple ;

股东大会，行使非洲商业公司和经济利益团体统一法和章程规定的权利，需要明确的是，除本协议规定的重大决议以及法律法规规定所要求的绝对多数决议外，股东大会的决议为简单多数表决；

- (ii) Le Président de la SOCIETE, dont les attributions seront déterminées dans les Statuts, conformément aux dispositions de l'AUSCGIE ;

公司主席的职权将由章程确定，应符合非洲商业公司和经济利益团体统一法的规定；

- (iii) Le Président du Conseil d'Administration, dont les attributions seront déterminées dans les Statuts ;

董事长，由章程确定其职权；

- (iv) Un Vice-Président du Conseil d'Administration, dont les attributions seront déterminées dans les Statuts ;

副董事长，由章程确定其权限；

- (v) Un Conseil d'Administration, chargé de contrôler la gestion et de veiller à la bonne marche de la SOCIÉTÉ et d'en fixer les orientations stratégiques, dont les attributions seront déterminées dans les Statuts, étant précisé que, sauf pour les Décisions Majeures, les décisions du Conseil d'Administration seront prises à la majorité simple ; et

董事会，负责管控和确保合资公司的良好运转、确定战略方向，其权限由章程确定，需要明确的是，除本协议规定的重大决议事项外，董事会的决议为简单多数表决；

- (vi) Un Comité de Gestion dont la composition et les attributions seront déterminées par les Statuts.

管理委员会，其组成和权限由章程确定。

14.3.2 CNMCL nommera (et pourra destituer) le Président.

中国有色（香港）有权任免董事长。

14.3.3 GECAMINES nommera (et pourra destituer) le Vice-Président.

吉卡明有权任免副董事长。

14.3.4 Le Conseil d'Administration sera composé de sept (7) membres, nommés comme suit :

董事会由七（7）名成员组成，任命如下：

- (i) GÉCAMINES et tout autre titulaire d'Actions de Catégorie A présenteront conjointement trois (3) Administrateurs ; et

吉卡明和其他 A 类股的持有者联名推荐三（3）名董事；和

- (ii) CNMCL et tout autre titulaire d'Actions de Catégorie B présenteront conjointement quatre (4) Administrateurs.

中国有色（香港）和其他 B 类股的持有者联合推荐四（4）名董事。

14.3.5 Toute action, décision, proposition relative aux matières énumérées ci-après (une «**Décision Majeure**») sera adoptée dans la mesure où (i) pour les Décisions Majeures devant être adoptées par le Conseil d'Administration, au moins un (1) Administrateur présenté par GÉCAMINES a voté positivement; ou (ii) pour les Décisions Majeures devant être adoptées par l'Assemblée Générale des Associés, GÉCAMINES a voté favorablement :

以下列举的任何行动、决定、建议（“重大决议”）将通过以下方式通过 (i) 对于应由董事会通过的重大决议，至少有一（1）名吉卡明推荐的董事投赞成票；或 (ii) 对于应由股东大会通过的重大决议，吉卡明投赞成票：

- (i) La création de toute Sureté sur les Actifs du Projet ;  
在项目资产上设立担保；
- (ii) La conclusion de tout accord ou opération entre, d'une part, la SOCIÉTÉ et, d'autre part, CNMCL (ou l'un de ses Affiliés) ;  
合资公司和中国有色（香港）(或其关联公司)之间达成的新协议或业务；
- (iii) L'augmentation ou la réduction du capital social de la SOCIÉTÉ, y compris l'émission de tout instrument conférant le droit à une partie des bénéfices, des droits de vote ou des actions de la SOCIÉTÉ et/ou de ses filiales ;  
合资公司注册资本的增加或减少，包括发行享有合资公司和/或其子公司利润分配权、投票权的证券或发行股权；
- (iv) La modification des Statuts ou de tout document constitutif de la SOCIÉTÉ ;  
修改章程或其他合资公司成立文件；
- (v) La mise en œuvre de toute procédure de fusion, scission, liquidation ou dissolution volontaire de la SOCIÉTÉ ;  
实施合资公司合并、分立、自愿清算解散的程序；
- (vi) La cession intégrale des actifs de la SOCIÉTÉ ;  
转让合资公司全部资产；
- (vii) La décision d'un transfert des Activités à l'étranger ;  
将合资公司经营活动（业务）转至国外的决议；
- (viii) La décision de transformer la SOCIÉTÉ en une autre forme sociale ; et  
变更合资公司法律形式的决议；和

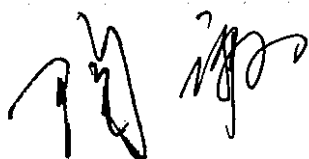

(ix) L'application d'une cessation générale des paiements de la SOCIÉTÉ.

合资公司全面停止支付。

## ARTICLE 15 –PROGRAMMES ET BUDGETS

### 第 15 条经营计划与预算

#### 15.1. Programme et Budget Initiaux

初始经营计划与预算

15.1.1 Les Parties conviennent de joindre au Programme de Prospection un programme et budget initiaux comprenant :

双方约定在勘探计划后附一份初始经营计划和预算，包括如下内容：

(i) Le détail du programme des Activités de Prospection de la SOCIÉTÉ pour la période allant de la date d'approbation du Programme de Prospection jusqu'au dernier Jour Ouvré de l'Exercice Financier en cours ; et

自批准勘探计划之日起直至当前财务年度的最后一个工作日期间，合资公司勘探计划的细节；

(ii) Un budget détaillé précisant tous les investissements, dépenses, acquisitions, prêts ou crédits envisagés sur une base trimestrielle pendant la période considérée.

详细的预算，其包括所述特定期间每个季度的所有投资、开支、收购和借贷。

(les « Programme et Budget Initiaux ») (《初始经营计划和预算》)

15.1.2 Les Programme et Budget Initiaux sont mis en œuvre par le Comité de Gestion à compter de la date d'approbation du Programme de Prospection.

自勘探计划批准之日起，管理委员会负责初始经营计划与预算的实施。

#### 15.2. Programme et Budget Proposés

经营计划与预算提案

15.2.1 Au plus tard le 31 octobre de chaque Exercice Financier, le Comité de Gestion préparera un projet de programme et budget pour l'Exercice Financier suivant, élaborés conformément aux Principes Comptables Généralement Admis, incluant :

每个财务年度最晚至 10 月 31 日，管理委员会须根据普遍接受的会计准则制定一份经营计划与预算提案草案，其包含：

(i) les détails du programme des Activités de la SOCIÉTÉ proposées pour l'Exercice Financier suivant ; et

下一个财务年度提议的合资公司经营活动的细节；

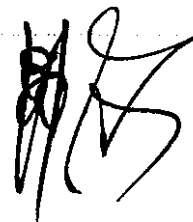
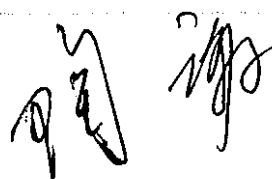



- (ii) un budget détaillé précisant toutes les dépenses, investissements, acquisitions, prêts ou crédits envisagés sur une base trimestrielle en vertu de la présente Convention pendant l'Exercice Financier considéré.

根据本协议规定，详述所述财务年度每个季度的所有开支、投资、收购、借贷的预算。

(un « Programme et Budget Proposés »)

(“经营计划与预算”)

- 15.2.2 Toute Activité de la SOCIÉTÉ qui ne peut pas être réalisée au cours d'un seul Exercice Financier peut être proposée dans un Programme et Budget pluriannuels. Sur approbation du Conseil d'Administration, un Programme et Budget pluriannuels est pris en compte par chaque Programme et Budget annuels.

若某项合资公司经营活动不能在单个财务年度中实现，可以将其包含在一个多年度的经营计划与预算中。经董事会批准后，该多年度的经营计划与预算将在各个经批准的年度经营计划与预算予以体现。

### 15.3. Programmes et Budgets Approuvés 经批准的经营计划与预算

- 15.3.1 La SOCIÉTÉ et GECAMINES finaliseront ensemble les Programmes et Budgets Proposés au plus tard le 30 novembre.

合资公司和吉卡明将最晚至 11 月 30 日共同编制经营计划和预算提案。

- 15.3.2 Au plus tard le 31 décembre de chaque Exercice Financier, le Conseil d'Administration et l'Assemblée Générale des Associés approuveront les Programme et Budget Proposés.

每个财务年度最晚至 12 月 31 日，董事会和股东大会将批准和修改经营计划与预算提案。

- 15.3.3 Dans l'hypothèse où le Conseil d'Administration, pour une raison quelconque, ne parviendrait pas à approuver les Programme et Budget Proposés avant le commencement de l'Exercice Financier considéré, le Conseil d'Administration se réunira et fournira tout effort raisonnable pour parvenir à un accord. Dans l'intervalle, le Comité de Gestion, en fonction de la disponibilité des fonds nécessaires, et dans la mesure du possible :

若董事会因某原因而未能在特定财务年度开始之前批准经营计划与预算提案的，则董事会应会面并作出所有合理努力以保证达成一致。在此期间，管理委员会根据可用必要资金情况，采取以下措施：

- (i) entreprendra (ou s'abstiendra de faire) tout ce qui est nécessaire pour maintenir le Gisement et les Actifs du Projet en bonne condition ;

采取（或不作为）所有对于维持矿床和项目资产处于良好状态的必要措施；

- (ii) exécutera et s'acquittera de toutes ses obligations en vertu de la présente Convention, du Code Minier et du Règlement Minier.

根据本协议、《矿业法典》和《矿业条例》的规定，履行和完成其所有义务。

15.3.4 Toute dépense représentant une déviation de plus de dix pour cent (10 %) par rapport aux Programme et Budget approuvés sera proposée par le Comité de Gestion, confirmée par la SOCIÉTÉ et GECAMINES, et approuvée par le Conseil d'Administration, le tout dans un délai maximum de vingt (20) Jours Ouvrés.

对于超过经批准经营计划与预算百分之十（10%）的支出，将由管理委员会提议、由公司和吉卡明进行确认，并由董事会进行批准，该程序应在最长二十（20）个工作日内完成。

15.3.5 Sans préjudice des stipulations des Articles 7.1 et 20, chaque Partie aura un droit d'accès aux livres et archives détenus par la SOCIÉTÉ afin de vérifier la conformité des Dépenses de la SOCIÉTÉ avec les Budget et Programme Proposés approuvés.

在不影响第 7.1 条和第 20 条的规定，各方均有权查询合资公司持有的登记簿和档案，旨在核实合资公司的开支是否与经批准的的经营计划与预算的相符。

## ARTICLE 16 – TRANSFERT D' ACTIONS

### 第 16 条股份转让

16.1. Tout transfert d'Actions est régi par les Statuts de la SOCIÉTÉ et par le présent Article.

任何股份转让都须遵守合资公司章程和本条之规定。

16.2. Jusqu'à la date de signature de l'Avenant de Lancement de l'Exploitation, aucune Partie ne pourra transférer ses Actions, ou tout droit ou obligation qu'elle détient en vertu de la présente Convention sans l'approbation préalable de l'autre Partie, sauf dans le cas prévu à l'Article 12.2.1, sous réserve des conditions prévues audit Article.

在运营阶段补充协议签署之日前，在未获得另一方事先同意的情况下，任何一方均不得转让其持有股份或其根据本协议享有的全部权利或义务，但第 12.2.1 条规定的情形除外（在遵守该条规定的条件的前提下）。

16.3. Nonobstant les stipulations de l'Article 16.2, une Partie pourra transférer ses Actions à l'un de ses Affiliés, moyennant notification préalable à l'autre Partie, sous réserve toutefois que l'Affilié prenne les engagements suivants envers les autres Associés :

尽管有第 16.2 条的规定，一方可在事先通知另一方的情况下可向其关联公司转让给其股份，且关联公司对其他股东做出以下承诺：

(i) L'Affilié doit rester un Affilié pendant la durée durant laquelle il détient les Actions ;

关联公司应在股份持有期间保持关联公司身份；

(ii) Si l'Affilié cesse d'être un Affilié, il rétrocèdera les Actions à l'Associé auquel il était affilié, ou à un autre Affilié dudit Associé, ledit Affilié devant prendre les mêmes engagements envers les autres Associés ;

若关联公司不再是关联公司，其应将股份转回至其曾被关联的股东或该被关联股东的其他关联公司，该关联公司应对其他股东做出相同的承诺；

- (iii) L'Affilié s'engage à être lié par les termes et conditions de la présente Convention ; et

关联公司须承诺受本协议项下的条款和条件的约束；

- (iv) Tout Associé qui transfère ses Actions à un Affilié devra en notifier au préalable les autres Associés et fournir des éléments attestant de la qualité d'Affilié de la société cessionnaire et qu'elle a les capacités financières et techniques nécessaires pour mener le Projet, conformément aux projections de l'Étude de Faisabilité.

根据可行性研究报告的规定，任何股东将自持股份转让至关联公司的，须应事先通知其他股东，并提供证实作为受让方的关联公司的资质证明及其具备实施项目的必要的财务能力和技术能力的证明。

#### 16.4. Droit de Préemption

优先购买权

L'Avenant de Lancement de l'Exploitation devra prévoir un mécanisme de préemption qui sera également inséré dans les Statuts.

运营阶段补充协议将规定关于优先购买权的机制，并将纳入至公司章程。

#### 16.5. Conditions du transfert

转让条件

- 16.5.1 Comme condition destinée à garantir qu'un Associé cédant est libre de toute obligation au titre de la présente Convention, tout transfert d'Actions par une Partie à un tiers devra être soumis (i) à un engagement écrit du cessionnaire d'être lié par tous les termes et conditions de la présente Convention et (ii) au paiement de tous les impôts et taxes dus à l'État.

作为确保转让方股东不再受本协议任何义务约束的条件，一方向第三方转让股权时，须遵守 (i) 受让人的书面承诺其将受本协议的全部条款、条件的约束和 (ii) 向国家支付所有的税费。

- 16.5.2 Lorsqu'une Partie transfère l'intégralité des Actions qu'elle détient de la SOCIÉTÉ et cesse d'être Associé, la Partie cédante n'a plus le droit de bénéficier des droits prévus par la présente Convention qui est réputée terminée à l'égard de celle-ci à compter de ce transfert.

如果一方转让其所持有的合资公司的全部股权并不再是合资公司股东，自该转让之日起，该转让方不再享有本协议项下的权利，本协议对该转让方而言视为终止。

## ARTICLE 17 – EXCLUSIVITE

### 第 17 条排他权条款

GECAMINES confirme le droit exclusif de CNMCL de conduire, par le biais de la SOCIETE, les Activités de Prospection et, sous réserve de la signature de l'Avenant de Lancement de l'Exploitation, les autres Activités du Projet.

吉卡明确认中国有色（香港）享有通过合资公司实施勘探活动的排他性权利以及，在保留签署运营阶段补充协议的前提下，享有进行项目其他活动的排他权。

## ARTICLE 18 - DECLARATIONS ET GARANTIES

### 第 18 条陈述与担保

#### 18.1. Déclarations et Garanties communes

共同的陈述与担保

Par les présentes, chaque Partie déclare et garantit que :

本协议中，各方陈述与担保：

18.1.1 elle est dûment constituée, organisée et existante en vertu des lois de sa juridiction de constitution ;

其按照成立地法律合法成立、组建和存续；

18.1.2 elle a le pouvoir et la capacité de conclure et exécuter ses obligations en vertu de la présente Convention ou de tout autre convention ou instrument envisagé par la présente Convention ;

其有缔结和执行本协议义务或本协议设定的其他协定中设定义务的权力和能力；

18.1.3 toutes les autorisations nécessaires pour la signature, la remise et l'exécution de la présente Convention conformément à ses stipulations ont été obtenues et la présente Convention est un accord valide et exécutoire ;

其已获得签署、提交和执行本协议的必要授权，且本协议是有效且具有可执行性的协定；

18.1.4 la signature, la remise et l'exécution de la présente Convention sont conformes à ses statuts et ne violent pas une quelconque loi ou obligation, ni n'entraînent un manquement au titre de tout contrat auquel elle est liée, ni ne donne lieu à une Sûreté en vertu de ces documents ; et

本协议的签署、提交和执行符合各自章程规定，且不违反任何法律或义务，也不造成其相关合同的违约，也不产生任何担保；和

18.1.5 elle conclut et exécute la présente Convention pour son propre compte et non en tant que mandataire.

其为自身利益（不作为代理）而签署和执行本协议。

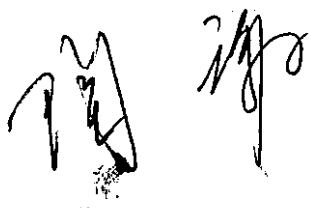

## 18.2. Déclarations et Garanties additionnelles de GÉCAMINES

吉卡明的补充陈述与担保

GÉCAMINES déclare et garantit par ailleurs à CNMCL ce qui suit à la Date de Signature et réitérera à la Date d'Entrée en Vigueur, étant entendu que tout Cessionnaire des Actions de Catégorie A effectuera des déclarations et garanties identiques, le cas échéant :

自本协议签署之日起，吉卡明向中国有色（香港）补充陈述与担保，并于本协议生效之日重申，A类股的受让方应作出同样的陈述与担保：

18.2.1 Sous réserve des droits conférés à Mikas au titre des PER Mikas, elle est le seul et unique titulaire des PE n° 465 et n° 2809 ;

在遵守以尾矿开采权的名义授予给 MIKAS 公司权利的前提下，其为第 465 号、第 2809 号采矿权的唯一持有人；

18.2.2 Les PE n° 465 et n° 2809 existent réellement et sont valables ;

第 465 号、第 2809 号采矿权是真实、合法、有效的；

18.2.3 Le certificat d'exploitation des PE n° 465 et n° 2809 détenus par GÉCAMINES est la version originale dudit certificat émis par le CAMI ;

吉卡明所持第 465 号、第 2809 号采矿证系由矿业登记局所签发的原件；

18.2.4 Sous réserve des PER existants à la Date de Signature et des PER en cours d'octroi à GECAMINES par le CAMI, il n'existe pas de superposition ou croisement entre les périmètres couverts par d'autres droits miniers et le Périmètre Minier. Il n'existe pas de litige actuel avec les autres titulaires des droits miniers sur la limite du Périmètre Minier ;

除在签署之日现存的尾矿开采权以及矿权登记局正在授予给吉卡明的尾矿开采权外，“矿区”不存在与其他矿权所覆盖的区域的重叠或交叉的情形，矿区范围内与其他矿权持有人不存在现实的边界争议

18.2.5 A la Date d'Entrée en Vigueur, GECAMINES aura rempli toutes les obligations qui lui sont imposées afin de maintenir la validité et la régularité des Droits et Titres Miniers ;

在本协议生效之日，吉卡明已履行以确保矿权及权证有效性、合法性所应履行的全部义务；

18.2.6 Sous réserve des droits conférés à Mikas au titre des PER Mikas, aucun tiers ne dispose de droits sur les PE n° 465 et n° 2809, notamment droit des Sûretés, droit d'amodiation et droit d'option ;

在遵守以尾矿开采权的名义授予给 MIKAS 公司的权利外，在第 465 号、第 2809 号采矿权上不存在任何第三方权利，尤其是担保权、租赁权和选择权；

18.2.7 Il n'existe pas de contentieux, ni de réclamation ni de procédure d'une quelconque nature en cours concernant les PE n° 465 et n° 2809 ;

不存在与第 465 号、第 2809 号采矿权有关的争议或其他性质的争议、请求和程序；

18.2.8 Par rapport à la législation environnementale applicable, aucun produit polluant n'a été déposé, répandu, déchargé, abandonné, pompé, versé, injecté, déversé ni ne s'est échappé, écoulé ou infiltré sur ou dans le Périmètre Minier en violation par GECAMINES d'une obligation quelconque. GECAMINES n'a pas reçu de notification orale ou écrite concernant le déversement d'un produit contaminant sur le Périmètre Minier, susceptible d'engager la responsabilité environnementale de la SOCIETE ou de lui imposer d'entreprendre une action corrective ou réparatrice. Aucune partie du Périmètre Minier n'est située dans une zone environnementale réglementée ; et

在所适用的环境法律层面，吉卡明并未违反任一法定义务，如不存在任何放置、排出、倾斜、放弃、吸出、倾倒、浇灌或倾斜任何污染产品的情形，也没有在矿区之内泄露、流出或渗出任何污染产品的情形。吉卡明也未接收任何与矿区之上污染产品的倾倒相关的、可能要求合资公司承担环境责任或要求合资公司进行更正或补救行为的口头或书面通知。矿区的任何部分都不位于受到环境管制的区域；

18.2.9 A la connaissance de GECAMINES, sous réserve des PER existants à la Date de Signature, il n'est rien qui affecte les PE n° 465 et n° 2809 ainsi que les droits de GECAMINES sur les PE n° 465 et n° 2809, ni qui puisse sérieusement compromettre l'aptitude de SOCIETE à procéder au Développement.

就吉卡明所知，除协议签署之时存在的尾矿开采权外，并无任何情形可能影响第 465 号、第 2809 号采矿权以及吉卡明在第 465 号、第 2809 号采矿权中的权利，以及合资公司进行开发的权利。

### 18.3. Déclarations et Garanties additionnelles de CNMCL

中国有色（香港）的补充陈述与担保

CNMCL déclare et garantit par ailleurs à GECAMINES ce qui suit à la Date de Signature et réitérera à la Date d'Entrée en Vigueur, étant entendu que tout Cessionnaire des Actions de Catégorie B effectuera des déclarations et garanties identiques, le cas échéant :

中国有色（香港）在签署之日向吉卡明补充陈述与担保，并于生效之日重申，B 类股的受让人应作出同样的陈述与担保：

18.3.1 Elle dispose de ressources financières et de capacités techniques importantes permettant un développement rapide du Projet dans l'intérêt commun des Parties ;

其拥有为双方共同利益允许项目快速开发的重要财务资源和技术能力；

18.3.2 Elle a la capacité de mobiliser le Prêt d'Associé ; et

其具备筹措股东借款的能力；和

18.3.3 Elle a une parfaite connaissance des normes de l'industrie minière internationale.

其精通国际矿业行业标准；

### 18.4. Responsabilités

责任

Les Parties reconnaissent qu'elles peuvent voir leur responsabilité engagée dans le cas où l'une quelconque des déclarations et garanties formulées dans le présent Article se

遵守本协议的规定。

## 19.2. Engagements additionnels de GECAMINES 吉卡明的补充承诺

Au titre de la présente Convention, GECAMINES s'engage par ailleurs à :  
在本协议项下, 吉卡明承诺:

19.2.1 coopérer avec la SOCIÉTÉ, dans les conditions des présentes, à l'actualisation, à la préparation et à l'exécution de l'Etude de Faisabilité. Il est toutefois précisé que, nonobstant la coopération de GÉCAMINES prévue au présent Article, la SOCIÉTÉ restera seule et unique responsable du respect de ses obligations au titre des présentes, sans pouvoir soulever d'exception au titre de la participation, l'absence de participation ou des délais de réponse de GÉCAMINES, des recommandations, conseils et suggestions formulés par GÉCAMINES ou de tout autre intervention ou commentaire de GÉCAMINES sur le contenu de l'Etude de Faisabilité;

与合资公司在现有条件基础上, 就更新、编制和执行可行性研究报告方面进行合作。应指出的是, 尽管本条款规定吉卡明的合作, 但合资公司为本协议项下合资公司义务的唯一负责人, 无权就吉卡明的参与、不参与或回复期限, 吉卡明所提出的任何提议、意见和建议或吉卡明对可行性研究报告的任何参与或提出的意见作为合资公司承担责任的例外情况;

19.2.2 accompagner CNMCL et la SOCIÉTÉ, selon les cas, dans leurs démarches auprès des administrations douanières pour l'importation des équipements directement nécessaires au Projet, l'exportation des échantillons prélevés sur le Périmètre Minier et la Commercialisation des Produits ;

根据不同情况, 陪同中国有色(香港)以及合资公司办理为项目直接必须的设备的进口、矿区提取的样品的出口以及产品商业化而需办理的海关主管机构的手续;

19.2.3 A la demande de la SOCIÉTÉ, GECAMINES accordera à la SOCIÉTÉ le droit de traverser à titre gratuit tout périmètre minier couvert par des droits et titres miniers détenus exclusivement par GECAMINES, sous réserve des dispositions du Code Minier et des éventuels Travaux nécessaires pour permettre un tel accès, qui seront pris en charge par la SOCIÉTÉ.

在遵守《矿业法典》的规定和为了建设允许该等进入所需的可能的工程(该等进入所需工程费用由合资公司承担)的前提下, 根据合资公司的请求, 吉卡明授权合资公司无偿穿越吉卡明排他性持有的矿权及权证所覆盖的全部矿区;

19.2.4 fournir une assistance raisonnable à la SOCIÉTÉ pour l'obtention des approbations, permis et consentements requis de l'Etat et des autorités locales pour la mise en œuvre du Projet, ainsi que pour les projets de développement communautaire y compris la délocalisation et relocalisation des populations affectées par le Projet, étant toutefois précisé que la SOCIÉTÉ restera seule responsable du respect des délais prévus par la présente Convention, sans pouvoir soulever d'exception au titre de l'assistance (ou l'absence d'assistance) de GÉCAMINES.

为获取所有刚果(金)或地方主管部门所要求的实施项目以及社区发展计划包括对项目影响区域的搬迁和安置受影响人群的批准、许可以及同意而提供合理的帮助。但是,

应指出的是，合资公司系本协议所规定期限的唯一负责人，无权就吉卡明的协助（或不协助）援引例外；

- 19.2.5 Fournir une assistance raisonnable à la SOCIÉTÉ pour la mise en oeuvre des modalités prévues par le Programme de Prospection pour la gestion des droits des titulaires des PERs existants sur le Périmètre Minier à la Date de Signature et à la Date d'Entrée en vigueur.

为了实施勘探计划中规定的关于管理在协议签署日以及协议生效日存在的与矿区重叠的尾矿开采权持有者的权利的方案，吉卡明向合资公司提供合理的帮助。

### 19.3. Engagements additionnels de la SOCIÉTÉ

合资公司的补充承诺

Au titre de la présente Convention, la SOCIÉTÉ s'engage, à compter de sa constitution à :  
在本协议项下，合资公司自成立之日起应：

- 19.3.1 Signer le Contrat de Cession dans les délais prévus à la présente Convention ;

在本协议规定的期限内签署矿权转让协议；

- 19.3.2 Conduire le Projet conformément aux stipulations de la présente Convention, en utilisant le Financement du Projet mis à disposition par CNMCL et en coopération avec GÉCAMINES ;

在中国有色（香港）提供项目融资以及吉卡明合作的基础上，根据本协议的规定实施本项目；

- 19.3.3 obtenir toutes les décisions, permissions et autres autorisations de la part des autorités gouvernementales qui seraient nécessaires à l'exploitation du Projet ou en relation avec celui-ci ;

从政府主管机关获得本项目经营或与项目相关的必要的所有决定、许可和其他授权；

- 19.3.4 respecter le calendrier et les dates butoirs prévus par la présente Convention ;

遵循本协议规定的时间表和时间节点；

- 19.3.5 préserver, le cas échéant, la validité et renouveler pour la période la plus longue autorisée les Droits et Titres Miniers, de même que tous les permis et licences nécessaires et utiles ;

维护矿权及权证的效力，在适用的情况下为取得矿权及权证所允许的最长期限而更新矿权及权证，该原则同样适用于所有的必要和有用的许可和执照；

- 19.3.6 conduire le Projet conformément aux lois et règlements applicables en RDC, et en particulier:

根据刚果（金）适用法律、法规规定，推进项目实施，尤其是：

- (i) payer tous impôts, redevances et taxes dus à l'État conformément au Code Minier et au Règlement Minier ;

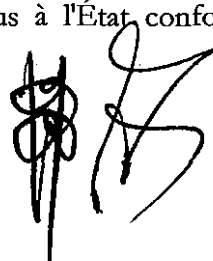



根据《矿业法典》和《矿业条例》的规定，支付应向国家支付的所有的税、特许权使用费和行政费用；

- (ii) se conformer à toutes les obligations déclaratives en ce qui concerne les questions environnementales et sociales et aux recommandations des plans sociaux et environnementaux correspondants ;

遵守所有环境、社会问题方面的申报义务并遵循相应的社会、环境计划的建议；

- (iii) se conformer aux exigences du Code Minier et du Règlement Minier relativement aux obligations de démarrage des Travaux de Développement et d'Exploitation.

遵守《矿业法典》和《矿业条例》有关开始开发工程、运营的义务；

- 19.3.7 promouvoir le développement social des communautés environnantes, selon un cahier des charges à adopter après concertation avec ces communautés ;

根据与社区协商后确定的计划书推动周边社区的发展；

- 19.3.8 respecter les principes régissant les procédures d'ordre administratif, fiscal, et de gestion ainsi que les critères de recrutement du personnel.

遵守行政、税收和行政管理程序的原则和人事招聘标准。

## ARTICLE 20 -ACCES A L'INFORMATION

### 第 20 条知情权

- 20.1. Sans préjudice du droit d'inspection stipulé à l'Article 7, GÉCAMINES aura la faculté de demander à CNMCL et à la SOCIÉTÉ la production de toute information supplémentaire lui permettant notamment d'apprécier l'évolution de la mise en œuvre des Activités de Prospection.

在不影响第 7 条规定的核查权的情况下，吉卡明将有权请求中国有色（香港）和合资公司提供任何补充信息，供其评估勘探活动的实施情况。

- 20.2. Sous réserve de ne pas porter atteinte au fonctionnement normal de la SOCIÉTÉ, chaque Partie aura en outre à tout moment la faculté de procéder, à ses frais et moyennant notification écrite préalable adressée à la SOCIÉTÉ, à un audit sur place et/ou sur pièces de la SOCIÉTÉ.

在不影响合资公司正常经营时，在自担费用、事先书面通知合资公司的前提下，各方均有权在任何时候进行现场审计和/或对合资公司进行文件审查。

## ARTICLE 21 - ENVIRONNEMENT ET COMMUNAUTES

### 第 21 条环境与社区

- 21.1. Conformément au Code Minier, un audit environnemental sera effectué après la Date de Cession et avant l'approbation de Programme de Prospection visée à l'article 9.4.

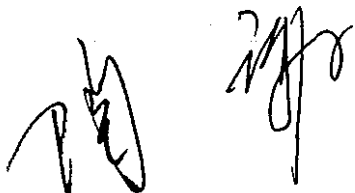

根据《矿业法典》，将在转让之日之后根据第 9.4 条规定的批准勘探计划之前进行环境审计。

**21.2.** La SOCIÉTÉ ne sera pas tenue responsable des dommages causés à l'environnement dans le cadre des exploitations antérieures au sein du Périmètre Minier, ou relatifs au Gisement, menées par GÉCAMINES ou tout autre tiers avant la Date de Cession, et GÉCAMINES s'engage à dédommager la SOCIÉTÉ pour toute plainte, dommage, pénalité, réclamation, obligation ou toute autre sanction découlant d'un tel dommage.

合资公司不对转让之日前，因吉卡明或任何第三方先前经营活动造成的矿区内或与矿床有关的环境损害负责。吉卡明须赔偿合资公司因该等损害而遭致的任何索赔、损害、罚款、请求、责任或其他任何惩罚。

**21.3.** La SOCIÉTÉ ne sera pas tenue responsable des dommages causés à l'environnement révélés après la Date de Cession mais ayant pour origine des faits survenus avant la Date de Cession, sauf si la révélation ou l'aggravation de ces dommages est liée à des faits survenus après la Date de Cession, auquel cas la responsabilité sera partagée entre la SOCIÉTÉ et GECAMINES au prorata de leur participation dans la commission du dommage. La SOCIÉTÉ sera exclusivement responsable à l'égard de tout tiers de toute plainte, dommage, pénalité, réclamation, obligation ou toute autre sanction découlant d'un dommage causé à l'environnement s'étendant sur le Périmètre Minier, ou en relation avec le Gisement, et qui se serait produit après la Date de Cession, et avant la résiliation de la présente Convention. En cas de désaccord entre GÉCAMINES et la SOCIÉTÉ sur l'application des Articles 24.1 et 24.2, la Partie la plus diligente pourra recourir à l'Expert Indépendant conformément à l'Article 28.3.

合资公司对转让之日前已发生的、但转让之日后才暴露出的环境损害承担责任，除非该损害结果的出现或加重是基于转让之日后出现的事件，若该情形，则由合资公司和吉卡明则按比例分担对该损失的责任。合资公司须对转让之日起、本协议解除前发生的对矿区环境或与矿床有关的损害行为而导致的任何第三方提起的任何索赔、损害、罚款、请求、责任或其他任何惩罚承担排他性责任。若吉卡明和合资公司之间就第 24.1 条和第 24.2 条的适用无法达成一致的，任何一方均可根据第 28.3 条的规定提交独立专家处理。

**21.4.** Afin d'éviter toute ambiguïté, à compter de la Date de Cession, la SOCIÉTÉ sera responsable de toute sanction imposée par l'État en vertu du Code Minier et de la législation applicable en raison d'un manquement aux obligations environnementales applicables.

为避免模糊，自转让之日起，合资公司须承担因违反《矿业法典》和适用立法规定的环境义务而遭受国家的任何惩罚措施。

**21.5.** Afin de préserver l'environnement en RDC, la SOCIÉTÉ s'engage à construire et exploiter les Installations, et plus généralement à mener les Activités, en stricte conformité avec les dispositions du Code Minier et les normes de l'industrie minière internationale.

为保护刚果（金）环境，合资公司须在严格遵守《矿业法典》规定和矿业行业国际标准的基础上建设和运营矿业设施，广义而言，即实施经营活动。

**21.6.** Dans l'hypothèse où la réalisation du Projet impliquerait le déplacement des communautés, GÉCAMINES fera ses meilleurs efforts afin de faciliter le déplacement des communautés susceptibles d'être affectées par les Activités. La SOCIÉTÉ prendra en charge

tous les coûts relatifs au déplacement, au transfert et à la réinstallation des communautés touchées.

若该项目涉及社区搬迁的，吉卡明应尽最大努力帮助推动可能受经营活动影响社区的搬迁工作。合资公司承担搬迁相关的迁移成本和受影响社区再安置成本。

## ARTICLE 22 -FORCE MAJEURE

### 第 22 条不可抗力

22.1. Pour les besoins de la présente Convention, l'expression Cas de Force Majeure désigne tout événement imprévisible, insurmontable et hors du contrôle de la Partie affectée, y compris, sans que cette énumération soit limitative et à condition que les événements indiqués ci-après soient imprévisibles, insurmontables et hors du contrôle de la Partie qui l'invoque : les guerres (déclarées ou non), blocus, révolutions, émeutes, actes de violence publique, révoltes, insurrections, actes de terrorisme, pillages, sabotages, coups d'Etat, troubles civils ou sociaux, grèves, lock-out, incendies, inondations, tempêtes, ou autres intempéries climatiques, toute catastrophe, épidémie, glissement de terrain, tremblement de terre ou explosion ; actions gouvernementales ou quasi-gouvernementales, incluant, mais sans pour autant s'y limiter, des expropriations, nationalisations, restrictions d'export, embargo ou actions de confiscation; pénurie ou incapacité à obtenir du carburant, de l'électricité, de l'eau et/ou des matières premières; défaillance catastrophique au niveau des Installations ou sur le Périmètre Minier ; changement de la réglementation crise financière internationale ou tout autre événement imprévisible, insurmontable et hors du contrôle de la Partie rendant l'exécution impossible ou pratiquement impossible (un « Cas de Force Majeure »).

为本协议之目的，“不可抗力事件”系指不可预见、不可避免以及不受一方控制的所有事件，在满足以下所列事件为不可预见、不可避免以及不受一方控制的条件下，包括但不限于战争（宣战或不宣战）、封锁、革命、骚乱、暴力行为、叛乱、暴动、恐怖主义行为、抢劫、破坏、政变、社会动乱、罢工、停工、火灾、洪水、暴风雨或其他极端天气、自然灾害、传染病、滑坡、地震、爆炸；政府或准政府行为，包括但不限于，征收、国有化、限制出口、禁运或没收行为；燃料、电力、水和/或原材料的短缺或无法获得；生产设施或矿区的灾难性故障，法规的调整、国际经济危机或其他不可预见、不可避免且不受任一方控制的致使履行不能或实际履行不能的事件（“不可抗力事件”）。

22.2. Si une Partie est affectée par un Cas de Force Majeure qui empêcherait cette Partie de remplir tout ou partie de ses obligations au titre de la présente Convention, elle le notifiera par écrit à l'autre Partie le plus tôt possible; et dans tous les cas dans un délai de vingt (20) Jours Ouvrés à compter de la prise de connaissance du Cas de Force Majeure, en indiquant avec précision les événements constitutifs du Cas de Force Majeure ainsi que la durée estimée de la suspension de l'exécution des obligations affectées.

若一方因受不可抗力事件影响而无法履行本协议项下全部或部分义务的，其应尽快以书面方式通知另一方；在任何情况下，该方应自知晓该不可抗力事件之日起二十（20）个工作日内将该不可抗力事件的具体情形和受影响义务履行的延迟预估期限通知另一方。

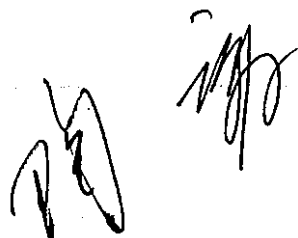

22.3. Les Parties conviennent que la survenance d'un Cas de Force Majeure entraînera la suspension de l'exécution des seules obligations des Parties affectées par ce Cas de Force Majeure.

双方同意不可抗力事件的出现导致受影响一方的所有义务履行的中止。

22.4. Dans l'hypothèse où un Cas de Force Majeure empêchant l'exécution de l'intégralité des obligations d'une Partie perdurerait plus de cent quatre-vingt (180) jours, les Parties s'engagent à trouver une solution appropriée permettant la reprise ou la poursuite des Activités du Projet.

若不可抗力事件使得一方无法履行其全部义务的，且延迟超过壹佰八十（180）日的，则双方应承诺寻找合适的解决办法，以使得项目经营活动的恢复或实施。

22.5. Dans le cas d'un litige relatif à la durée ou à l'effet du Cas de Force Majeure, la Partie la plus diligente pourra recourir à un Expert Indépendant conformément aux stipulations de l'Article 28.3.

若有涉及不可抗力的期限或效力的争议时，任何一方均可根据第 28.3 条提交至独立专家处理。

## ARTICLE 23 – RESILIATION DE LA PRESENTE CONVENTION

### 第 23 条本协议之解除

#### 23.1. Résiliation anticipée par GÉCAMINES

吉卡明的提前解约

23.1.1 Dans l'hypothèse où CNMCL violerait de manière substantielle et persistante l'une de ses obligations matérielles au titre de la présente Convention, GÉCAMINES aura le droit d'adresser à CNMCL une notification formelle lui enjoignant d'exécuter ses obligations dans un délai de six (6) mois.

若中国有色（香港）实质且持续性违反本协议所约定的任一实质性义务，则吉卡明将有权正式通知中国有色（香港），催告其在六（6）个月内履行其义务。

23.1.2 Dans l'hypothèse où CNMCL ne corrigerait pas cette violation dans le délai de six (6) mois susmentionné, GÉCAMINES aura le droit, par notification écrite envoyée à CNMCL, de résilier la présente Convention ou d'en réclamer l'exécution forcée, avec ou sans demande d'indemnisation.

若中国有色（香港）在上述六（6）个月的期限内未纠正该违约行为的，则吉卡明将有权书面通知中国有色（香港）解除本协议，或请求强制履行）或可请求或不请求赔偿金。

#### 23.2. Résiliation anticipée par CNMCL

中国有色（香港）的提前解约

23.2.1 Dans l'hypothèse où GÉCAMINES violerait de manière substantielle et persistante l'une de ses obligations matérielles au titre de la présente Convention, CNMCL aura

le droit d'adresser à GÉCAMINES une notification formelle lui enjoignant d'exécuter ses obligations dans un délai desix (6) mois.

若吉卡明实质且持续性违反本协议所约定的任一实质性义务，则中国有色（香港）将有权正式通知中国有色（香港），催告其在六（6）个月内履行其义务。

- 23.2.2 Dans l'hypothèse où GÉCAMINES ne corrigerait pas cette violation dans le délai de six (6) mois susmentionné, CNMCL aura le droit, par notification écrite envoyée à GÉCAMINES, de résilier la présente Convention ou d'en réclamer l'exécution forcée, avec ou sans demande d'indemnisation.

若吉卡明在上述六（6）个月的期限内未纠正该违约行为的，则中国有色（香港）将有权书面通知吉卡明解除本协议，或请求强制履行或可请求或不请求赔偿金。

- 23.3. Résiliation anticipée en cas de survenance d'un Cas d'Abandon du Projet**  
在项目放弃情形发生时的提前解约

Conformément aux stipulations de l'Article 12.2 et sous réserve des stipulations qui y sont énoncées, la présente Convention sera résiliée en cas de survenance d'un Cas d'Abandon du Projet.

根据第 12.2 条的规定，在遵守相关条款的前提下，若出现项目放弃情形，则本协议将解除。

- 23.4. Résiliation anticipée en l'absence d'accord avec les titulaires des PERs existants sur le Périmètre Minier**

矿区之上尾矿开采权权利人无法达成一致时的提前解约

Dans l'hypothèse où la SOCIETE ne parviendrait pas un accord, avec les titulaires des PERs existants sur le Périmètre Minier, sur la définition de solutions permettant la réalisation des Activités de Prospection sous le périmètre de ces PERs, conformément au Code Minier et à ses textes d'application, alors CNMCL pourra résilier la présente Convention. Une telle résiliation constituera un Cas d'Abandon du Projet visé à l'article 12.1 et dont les conséquences sont prévues et encadrés aux articles 12.2 et 12.3.

根据矿业法典及其实施细则，若合资公司与矿区之上现存的尾矿开采权权利人就尾矿开采权所处矿区上的勘探活动的实施的方案无法达成一致的，则中国有色（香港）可解除本协议。该解除构成第 12.1 条规定的项目放弃情形，且产生同第 12.2 条以及第 12.3 条规定的法律后果。

- 23.5. Conséquences de la résiliation**

本协议解除的后果

En cas de résiliation de la présente Convention dans les cas visés aux Articles 23.1 et 23.2 :

若本协议在第 23.1 条和第 23.2 条规定的情形下解约的，则：

- (i) Les Droits et Titres Minier seront rétrocédés par la SOCIETE à GECAMINES sans contrepartie financière et les Parties s'engagent à voter en faveur de toute décision nécessaire à la signature d'un contrat de cession à cet effet par la SOCIÉTÉ ;

合资公司将矿权及权证无财务对价转回至吉卡明，且双方承诺对合资公司签署矿权转回协议全部决议投赞成票；

- (ii) Les données collectées et études réalisées au cours des Activités de Prospection seront transférés à GECAMINES ; et

勘探活动期间收集的资料以及实现的研究将转至吉卡明；和

- (iii) Une fois que les éléments visés aux points (i) et (ii) ci-dessus auront été satisfaits, les Parties procéderont à la dissolution de la SOCIETE.

一旦上述第(i) 和 (ii)中所述条件均成就的，则双方可以解散合资公司。

## ARTICLE 24 – RESPONSABILITE ET INDEMNISATION

### 第 24 条责任与赔偿

24.1. Constitue une violation de la présente Convention toute non-exécution, mauvaise exécution ou exécution tardive d'une obligation contractuelle prévue par la présente Convention y compris le manquement aux déclarations et garanties contenues dans la présente Convention.

所有本协议所规定的合同义务的不履行、不适当履行以及延迟履行，包括对本协议所包含的陈述与保证的违反都构成对本协议的违反。

24.2. La Partie dont l'acte de violation a causé des dommages à l'autre Partie ou à la SOCIETE est tenue d'indemniser l'autre Partie ou la SOCIÉTÉ pour les préjudices subis, à l'exception des dommages indirects et/ou consécutifs et des pertes de chance.

违约行为造成另一方或者合资公司受损失的一方有义务赔偿另一方或者公司所遭受的损失，但间接和/或可能损失以及机会损失除外。

24.3. Sous réserve des stipulations de l'Article 21.2, la SOCIÉTÉ sera responsable des dommages causés par ses Activités, qu'elles soient localisées sur le Périmètre Minier ou non, conformément aux dispositions du Code Minier et du Règlement Minier et en particulier aux dispositions de l'Article 405 du Règlement Minier.

根据《矿业法典》和《矿业条例》，尤其是《矿业条例》第 405 条的规定，在遵守第 21.2 条的前提下，合资公司将承担其经营活动所造成的损失，不管其经营活动是否位于矿区之内上。

24.4. GECAMINES indemnifera CNMCL, ses Affiliés et la SOCIÉTÉ (le cas échéant) des conséquences des plaintes, dommages, pénalités, réclamations, obligations ou autres sanctions, si ceux-ci résultent directement ou indirectement (i) d'Exploitations, actions ou omissions de GECAMINES ou (ii) de l'Exploitation frauduleuse et/ou irrégulière par une tierce partie, survenue avant la date de signature du Contrat de Cession, ou pour toute réclamation ou pénalité pour des faits qui existaient antérieurement à la signature du Contrat de Cession, à moins qu'elle ne soit attribuable à CNMCL, ses Affiliés ou la SOCIÉTÉ, ou que CNMCL en ait eu connaissance préalablement à la Date de Signature.

因以下事件/行为而直接而间接导致索赔、损害、罚款、请求、责任或其他任何惩罚的法律后果的，吉卡明将赔偿中国有色（香港）、中国有色（香港）的关联公司和合

资公司（在适用的情况下）（i）吉卡明的运营、作为和不作为或（ii）在矿权转让合同签署之日前发生的第三人的欺骗性运营和/或非法运营，或在矿权转让合同签署之前已经存在的、会引致法律请求或罚款的法律行为，除非该法律请求或罚款是归责于中国有色（香港）、中国有色（香港）的关联公司或合资公司或中国有色（香港）签署日前已知晓的。

## ARTICLE 25 - MISE EN ŒUVRE DE LA PRÉSENTE CONVENTION

### 第 25 条本协议之实施

25.1. Chaque Partie s'engage à participer à la Constitution de la SOCIÉTÉ, conformément aux stipulations de la présente Convention et aux Statuts de la SOCIÉTÉ. En outre, chaque Partie, agissant en tant qu'Associé, s'engage à voter, ou à faire en sorte que ceux qui détiennent, directement ou indirectement, le droit de vote des Actions votent conformément aux stipulations de la présente Convention.

一方须根据本协议和合资公司章程规定，参与合资公司的设立。此外，一方作为股东承诺根据本协议的规定行使表决权或使得直接或间接持有公司股份的股东根据本协议的规定行使表决权。

25.2. En cas de contradiction entre les stipulations de la présente Convention et les Statuts de la SOCIÉTÉ, les stipulations de la présente Convention s'appliqueront dans toute la mesure permise par la loi. Chaque Associé s'engage à voter, ou à faire en sorte que ceux qui détiennent, directement ou indirectement, le droit de vote des Actions votent, pour modifier les Statuts de la SOCIÉTÉ de manière à supprimer toute contradiction avec les stipulations de la présente Convention.

若本协议的规定与合资公司章程规定发生冲突，在法律允许的范围内，以本协议的规定为准。任一股东应行使表决权或确保直接、间接持有合资公司股份的股东行使其各自的表决权，以修改合资公司章程，删除章程中与本协议相冲突的规定。

25.3. Toute Entité qui deviendra Associé de la SOCIÉTÉ sera liée par les stipulations de la présente Convention et devra marquer son accord sur les termes de celle-ci en signant la présente Convention ou en remettant aux Parties un document écrit dans lequel elle déclare sa volonté d'être liée par les termes et conditions de la Convention et indique une adresse où les notifications prévues par la Convention pourront lui être adressées. Chaque Partie reconnaît et accepte qu'après qu'un tiers ait ainsi marqué son accord sur les termes et conditions de la Convention, chacune d'elles sera liée à l'égard de ce tiers et que de la même façon, ce tiers sera lié à l'égard de chacune des Parties.

所有成为合资公司股东的实体受本协议的规定的约束，并须通过在本协议上签字或向其他方提交表示愿意遵守本协议条款约束规定的书面文件表示接受合资协议的意愿，该书面文件载明可供送达通知的联络地址。任一方确认和接受，在第三方对本协议条款表示同意后任一方受制于第三方，同样，第三方也受制于任一方。

25.4. Les stipulations de la présente Convention relatives aux Actions s'appliqueront *mutatis mutandis* à tous les titres ou actions dans lesquels les Actions pourraient être converties, modifiées, reclassifiées, relativisées, redésignées, rachetées, subdivisées ou consolidées, et également à tous les titres et actions quelconques que les Associés recevraient de la SOCIÉTÉ, à titre de dividende ou de distribution payable en action ou en titres, ainsi qu'à tous titres ou actions de la SOCIÉTÉ

ou de toute SOCIÉTÉ qui succéderait à celle-ci ou en découlerait, qui pourraient être reçus par les Associés suite à une réorganisation, une fusion ou une consolidation, qu'elle soit ou non imposée par la loi.

本协议的有关股份的规定同样适用于所有转换的、变更的、重新分类的、相对化的、重新指定的、赎回的、细分或合并或股东因红利分配从合资公司获取的股份和股东因合资公司重组、合并或整合而从合资公司获得的股份，不管其是否为法律所强制要求。

## ARTICLE 26 – PERSONNEL

### 第 26 条 人员

#### 26.1. Recrutement 招聘

26.1.1 Les employés de la SOCIÉTÉ sont recrutés de préférence parmi le personnel de GÉCAMINES, à condition qu'ils possèdent les compétences requises.

合资公司雇员的招聘应优先从吉卡明的工作人员中选择，前提是该雇员具备所要求的能力。

26.1.2 Dans l'hypothèse où la SOCIÉTÉ recruterait du personnel extérieur à celui de GÉCAMINES, les candidats congolais devront être choisis en priorité, à condition qu'ils possèdent les compétences requises.

合资公司招录吉卡明工作人员之外的人员时，应优先选择刚果（金）雇员，前提是该雇员具备所要求的能力。

26.1.3 Sous réserve des dispositions du Code du travail de la RDC et de la présente Convention, la SOCIÉTÉ est libre de choisir, recruter, engager et congédier ses employés.

在不影响刚果（金）《劳动法》和本协议的规定适用的情况下，合资公司可以自由选择、招聘、录用和辞退雇员。

#### 26.2. Responsabilité et Salaires 责任与工资

26.2.1 La SOCIÉTÉ est contractuellement responsable du paiement des salaires du personnel engagé.

合资公司负有向雇员支付工资的契约义务。

26.2.2 La SOCIÉTÉ verse un salaire, et met à disposition de ses employés un programme de prestations sociales appropriés et respecte toutes ses obligations vis-à-vis desdits employés conformément au Code du travail de la RDC.

合资公司应向上述雇员支付工资、提供适当的社会福利计划并根据刚果（金）的《劳动法》的规定遵守所有义务。



**26.3. Transfert de technologie et Formation**  
技术转让和培训

26.3.1 CNMCL s'engage à transférer à la SOCIETE son savoir-faire et des technologies modernes en matière d'extraction minière, de management de projet minier et de traitement métallurgique, pour que la SOCIETE puisse bénéficier des technologies les plus avancées. Les termes et conditions de ce transfert seront précisés dans des contrats séparés ultérieurement signés entre CNMCL et la SOCIETE, étant précisé que ce transfert de technologie sera réalisé à titre gratuit.

中国有色（香港）保证向合资公司转让在采矿、矿业项目管理和冶金处理方面的专有技术及现代化技术，以使得合资公司可以受益于先进技术。技术转让的具体条件和条款将由今后中国有色（香港）和合资公司签署的技术转让合同予以明确，该技术转让系无偿。

26.3.2 CNMCL s'engage à ce que la SOCIETE fournisse aux employés, la formation nécessaire pour exécuter leur travail de façon compétente, et leur donne l'opportunité d'apprendre de nouvelles techniques qui leur permettront de progresser dans le futur vers des postes plus complexes et plus exigeants. Cette politique a pour objectif d'encourager les employés à faire preuve d'initiative et assumer des responsabilités afin d'atteindre le maximum de leur potentiel.

中国有色（香港）保证合资公司为其员工提供必要培训，以便使其胜任工作。同时给予其学习新技术的机会，使其能够在将来适应更复杂、更高要求的职位。这项政策的目的在于鼓励员工发挥主动性，积极承担责任以最大限度发挥自身潜能。

26.3.3 GECAMINES s'engage à faciliter l'action de CNMCL en matière de transfert de technologies et de formation du personnel de la SOCIETE.

吉卡明负责向中国有色（香港）对合资公司进行技术转让和开展培训提供便利。

**ARTICLE 27 – DROITS DE PROPRIÉTÉ INTELLECTUELLE**  
第 27 条知识产权

27.1. Sans préjudice des dispositions de l'article 26.3 concernant le transfert de technologie, l'ensemble des données, informations, savoir-faire, méthodes et technologies qu'une Partie mettra à la disposition de la SOCIETE ou d'une autre Partie demeurera la propriété exclusive de cette Partie.

不影响 26.3 条关于技术转让的条款的情况下，一方提供给合资公司或另一方使用的的数据、信息、专门知识、方法和技术，仍由该方享有排他所有权。

27.2. Tous les noms commerciaux, marques commerciales, symboles et logos de chaque Partie resteront sa propriété exclusive et ne seront utilisés dans le cadre de la SOCIETE que dans la mesure où ils sont strictement nécessaires à la bonne exécution de la présente Convention et avec l'autorisation de la Partie concernée.

任一方的商业名称、商标、符号和标志仍由该方享有排他所有权。为本协议之良好履行之必要且获得相关方批准时，仅在合资公司范围内适用上述标识。

27.3. La SOCIETE et ses Associés ne prendront, et ne permettront que soit prise, aucune mesure qui puisse porter préjudice aux droits de propriété intellectuelle de la SOCIÉTÉ ou d'une Partie.

合资公司及其股东不得且不得允许采取任何可能损害合资公司或一方知识产权的措施。

## ARTICLE 28 - RÈGLEMENT DES DIFFÉRENDS ET ARBITRAGE

### 第 28 条争议解决与仲裁

#### 28.1. Droit applicable

适用法律

La présente Convention est régie par les lois de la République Démocratique du Congo, quant à sa validité, son interprétation et son exécution.

本协议的效力、解释及其执行适用刚果民主共和国的法律。

#### 28.2. Accord Amiable

友好协商

28.2.1 En cas de litige ou de différend né de la présente Convention ou en relation avec celle-ci, les Parties concernées s'engagent, avant d'instituer toute procédure arbitrale, et sauf urgence, à se rencontrer pour tenter de parvenir à un règlement à l'amiable.

因本协议或与协议引起的或与本协议有关的争议或纠纷，各方在提请任何仲裁程序前（除非紧急情况），应进行会面尝试友好解决。

28.2.2 À cet effet, les Parties se rencontreront dans les quinze (15) Jours Ouvrés de l'invitation à une telle rencontre adressée par la Partie la plus diligente. Si le litige ou différend ne fait pas l'objet d'un règlement amiable dans les quinze (15) Jours Ouvrés de la réunion, ou si la réunion prévue à l'Article précédent n'a pas eu lieu, toute Partie peut le soumettre à l'arbitrage.

为此，双方应自任何一方提请会面之日起十五（15）个工作日内进行会面。若前款规定的会面未进行或争议或纠纷不能在前款所述的会会后十五（15）个工作日内友好解决的，任何一方均可提请仲裁。

#### 28.3. Procédure d'Expertise

鉴定程序

28.3.1 Chaque Partie peut demander la nomination d'un expert indépendant (l'« Expert Indépendant ») en cas de litige sur tout sujet d'ordre technique découlant de la mise en œuvre des stipulations de la présente Convention.

对本协议项下条款实施中有关技术方面的争议，任何一方可请求任命一名独立专家（“独立专家”）。

28.3.2 Dans un délai de dix (10) Jours Ouvrés suivant la demande d'une Partie de nommer un Expert Indépendant, les Parties choisiront conjointement un expert indépendant parmi

les sociétés de consultants miniers ou les experts en matière minière reconnus au niveau international.

在一方提出任命独立专家的申请后十（10）个工作日内，双方从国际知名的矿业咨询公司或在国际上知名的矿业专家中共同挑选独立专家。

- 28.3.3 Dans l'hypothèse où les Parties ne s'accorderaient pas sur l'identité de l'Expert Indépendant, celui-ci sera désigné dans les dix (10) Jours Ouvrés, par le Centre International d'Expertise selon les dispositions concernant la nomination d'experts du Règlement d'Expertise de la Chambre de Commerce Internationale (la « CCI ») ou toute organisation à laquelle la CCI aurait transféré ses activités, parmi les sociétés de consultants indépendants ou les experts indépendants de renommée internationale. Le fait que l'Expert Indépendant proposé ait travaillé pour l'une des Parties n'empêchera pas l'Expert Indépendant d'être sélectionné. Cependant, chacune des Parties sera tenue de divulguer à l'autre le fait qu'elle aurait retenu les services de l'Expert Indépendant en question au cours des cinq (5) années précédant sa désignation.

若双方无法就独立专家身份达成一致的，则将由国际鉴定中心根据国际商会（“CCI”）的鉴定规则中的专家任命条款或由受让国际商会该类职权的任何其他组织在十（10）个工作日内从独立咨询公司或国际知名的独立专家中指定。推荐的独立专家此前为任何一方工作过不影响选定该独立专家。但是，一方须告知另一方在独立专家指定之前五年内接受过有关独立专家的服务。

- 28.3.4 Les Parties auront le droit de présenter des observations écrites à l'Expert Indépendant, mais l'Expert Indépendant aura le pouvoir de déterminer la procédure à suivre dans le cadre de sa mission.

双方有权向独立专家书面提出书面意见，但在履行其任务过程中独立专家有权自行决定程序。

- 28.3.5 Jusqu'à la décision de l'Expert Indépendant, les Parties fourniront à l'Expert Indépendant la documentation pouvant raisonnablement être exigée par l'Expert Indépendant dans le cadre de sa mission.

在独立专家做出决定前，双方将向独立专家提供其履行任务所合理要求的文件。

- 28.3.6 L'Expert Indépendant informera les Parties de sa décision dans les trente (30) Jours Ouvrés suivant sa saisine. Sauf en cas d'erreur manifeste, la décision de l'Expert Indépendant sera définitive, liera intégralement les Parties et ne sera contestable sous aucun motif.

独立专家应自提请之日起三十（30）个工作日内告知双方其决定。除非明显错误，独立专家的决定为终局的，对双方具有完全约束力且不得以任何理由质疑。

- 28.3.7 Les frais et honoraires de l'Expert Indépendant seront négociés conjointement par les Parties et réglés à parts égales entre les Parties.

独立专家的酬金和费用将由双方与独立专家共同协商决定，由双方分摊。

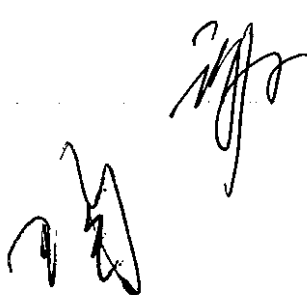

## 28.4. Arbitrage 仲裁

28.4.1 Tous les différends ou litiges découlant de la présente Convention ou en relation avec celle-ci seront tranchés selon le règlement d'arbitrage de la CCI par trois (3) arbitres siégeant à Paris, France et désignés conformément à ce règlement et statuant selon le droit de la République Démocratique du Congo. La langue de l'arbitrage sera le français avec une traduction anglaise si elle est exigée par une Partie, qui devra en supporter les coûts.

因本协议产生的或与本协议有关的任何争议或纠纷由三（3）名仲裁员根据国际商会的仲裁规则和刚果民主共和国法律进行解决，仲裁地为巴黎，仲裁语言为法语，若一方需要可配备英文翻译，但其应自担费用。

28.4.2 Les Parties conviennent et reconnaissent par les présentes que les arbitres peuvent, à la demande d'une Partie, consolider l'arbitrage prévu dans la présente Convention avec tout autre litige résultant ou lié à la même relation juridique ou qui soit si étroitement lié au différend soumis au tribunal arbitral qu'il serait opportun de le résoudre au cours de la même instance.

双方同意和确认，在一方请求下，仲裁员可将本协议项下的仲裁与，因同一法律关系引起的或相关的，或与提交至仲裁庭的争议密切联系的而可能在一一审中解决的其他争议，进行合并。

28.4.3 Les Parties devront exécuter immédiatement la décision du tribunal arbitral et renoncer à tout droit d'appel dans la mesure où les Parties ont le droit à cette renonciation. L'approbation de ladite décision aux fins d'exequatur pourra être demandée par chaque Partie devant n'importe quelle juridiction compétente.

双方应立即执行仲裁庭的裁决，（在双方有权放弃的情况下）放弃上诉权。任何一方均可向有管辖权的法院申请强制执行上述裁决。

## ARTICLE 29 – NOTIFICATIONS

### 第 29 条通知

29.1. Sauf indication expresse contraire dans la présente Convention, tout(e) notification, certificat, consentement, approbation, renonciation ou autre communication en lien avec la présente Convention doit être adressé(e) par écrit ou par voie électronique aux adresses suivantes :

除非本协议有明确相反规定，任何通知、证书、同意、批准、放弃或其他与本协议有关的通讯须以书面形式或通过电子通讯的方式发送至以下地址：

**Pour GÉCAMINES :**  
吉卡明

LA GÉNÉRALE DES CARRIÈRES ET DES MINES  
À l'attention du Directeur Général  
419, boulevard Kamanyola  
P.O. 450 - Lubumbashi

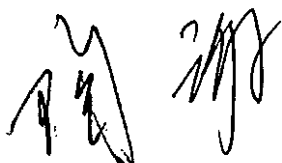

République Démocratique du Congo  
Courriel : kamenga.tshimuamba@gecamines.cd

刚果矿业总公司  
总经理  
Kamanyola 大道 419 号  
P.O. 450 卢本巴希  
刚果民主共和国  
电邮地址: kamenga.tshimuamba@gecamines.cd

**Pour CNMCL :**  
中国有色矿业有限公司

CHINA NONFERROUS MINING CO. LTD  
A l'attention du Monsieur le Président du Conseil d'Administration et Directeur général adjoint  
N°7840 Bloc B, Route de l'aéroport, Luano City, Commune Annexe, Lubumbashi, D.R. Congo  
Courriel : taoxh@cnmc.com.cn; [15107731155@126.com](mailto:15107731155@126.com)

中国有色矿业有限公司  
董事长以及副总经理  
N°7840 Bloc B, Route de l'aéroport, Luano City, Commune Annexe  
卢本巴希  
刚果民主共和国  
电邮地址: taoxh@cnmc.com.cn; [15107731155@126.com](mailto:15107731155@126.com)

Les notifications et/ou toutes autres communications seront valables et réputées avoir et effectuées (i) en cas de réception du courrier recommandé par la poste ou par porteur, à la date de la remise si celle-ci est opérée pendant les heures normales de service ou, sinon, le jour ouvrable suivant le jour de la réception ; (ii) en cas de communication électronique, le jour ouvrable suivant la date de la réception de la communication électronique.

此类通知和/或其他任何通讯将有效且视为已经实施 (i) 若为邮局接收挂号信形式或专人递送, 若正常营业的, 则为提交之日, 否则, 系收到之日下一个工作日; (ii) 若是电子形式通讯, 则系收到电子通讯下一个工作日。

**29.2.** Tout changement d'adresse sera notifié par écrit à l'autre Partie au moins dix (10) Jours Ouvrés avant son effectivité.

任何地址的变更应在变更生效前起 (10) 个工作日内书面通知另一方。

## **ARTICLE 30 –CONFIDENTIALITÉ**

### 第 30 条保密条款

#### **30.1. Annonces**

公告

Aucune annonce publique, d'une quelconque nature (y compris tout communiqué de presse ou toute divulgation), ne sera faite en relation avec la présente Convention, sauf accord contraire convenu par écrit entre les Parties, excepté si le droit en vigueur en République Démocratique du



Congo ou le droit applicable à l'un des Affiliés des Parties l'exige, y compris toute réglementation de tout marché boursier auquel toute Partie ou l'un de ses Affiliés est soumis.

除非双方另有书面相反约定，除非刚果（金）现行的法律或双方关联公司适用的法律有规定，包括任何一方或其任一关联公司须遵守的证券市场的所有规则，否则不得进行本协议与本协议相关的任何性质的公告。

### 30.2. Informations Confidentielles 保密信息

Sous réserve des stipulations des Articles 30.3 et 30.6 chaque Partie préservera la confidentialité, et veillera à ce que ses dirigeants, employés, agents et conseils professionnels respectifs préservent la confidentialité, de toutes informations, tous documents et tous autres supports fournis à l'une des Parties, notamment par une autre Partie, l'un de ses consultants ou conseils, ou reçus par elle, y compris par toute autorité, en relation avec la présente Convention et/ou toute discussion ou document en lien avec sa négociation, et identifiées comme confidentielles (les « Informations Confidentielles »).

在遵守第 30.3 条和第 30.6 条的规定的的前提下，任何一方应保密并确保其高管、雇员、代理和各个专业顾问对全部信息及文件和一方、其顾问向另一方提供的材料，或另一方，包括所有主管机构收到与本协议有关的和/或与本协议谈判有关的所有讨论或文件，和确定为保密的信息进行保密（下称“保密信息”）。

### 30.3. Exclusions 例外条款

L'Article 30.2 ne s'applique pas :  
第 30.2 条不适用于：

- (i) aux informations qui sont, ou deviennent, disponibles publiquement (autrement que par violation de la présente Convention) ou développées de manière indépendante par une Partie ;



公众已知或成为公众所知的（不因违反本协议规定而获取的信息）或一方独立分析所得的信息；

- (ii) aux informations dont la partie destinataire est en mesure de démontrer qu'elles étaient en sa possession avant leur divulgation, tel qu'attesté par des pièces écrites ;

经书面文件确认，接收方证明其在信息披露之前已经知晓的信息；

- (iii) aux informations communiquées par une Partie à des Affiliés, des dirigeants, des employés, des consultants indépendants et des conseils professionnels mandatés par une Partie, des contractants existants ou potentiels, des investisseurs potentiels, des banques ou des institutions financières, en lien avec l'obtention de financements, pour l'évaluation du Projet et sur la base des informations strictement nécessaires, sous réserve que le destinataire concerné des Informations Confidentielles :

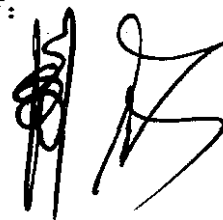
与获得融资相关的，为了评估项目且在及极其必要的信息基础上，一方告知其关联公司、高管、雇员、独立顾问和委托的专业咨询机构、现在或潜在合同相关方、潜在投资人、银行或其他金融机构的信息，但保密信息接收方：



a. soit soumis à une obligation de confidentialité au titre d'obligations professionnelles ou contractuelles ; ou

遵守专业义务或契约义务项下的保密义务；或

b. soit informé de la nature confidentielle de ces Informations Confidentielles et s'engage par écrit à respecter des restrictions de confidentialité substantiellement identiques à celles stipulées dans le présent Article 30.4 ;

在知晓该保密信息的保密性后，须以书面形式确认遵守与本协议第 30.4 条规定一致的保密限制；

(iv) à la divulgation d'informations, dans la mesure requise par la loi, par toute juridiction compétente, une instance de régulation ou un marché boursier reconnu ; et

应法律要求的情况下和有权管辖法院、监管机构或知名证券市场的要求而披露的信息；

(v) aux divulgations d'informations auxquelles les Parties ont préalablement donné leur accord écrit.

双方事先书面同意披露的信息。

### 30.4. Obligations de confidentialité

保密义务

Aux fins de l'Article 30.2, les Parties devront :

对第 30.2 条规定，双方应：

(i) conserver tout document, équipement et matériel qui font partie des Informations Confidentielles dans des zones sûres et des fichiers séparés, avec un accès restreint, afin d'empêcher que les Informations Confidentielles ne soient divulguées à des personnes non autorisées ;

将包含保密信息的任何文件、设备和材料保存在安全区域和单独文件中并限制接触（进入），以防止该等保密信息被未经授权的人员披露；

(ii) maintenir des procédures administratives adéquates, afin de prévenir toutes pertes d'Informations Confidentielles ; et

保持恰当的行政程序防止保密信息的任何泄露；和

(iii) informer immédiatement l'autre Partie en cas de pertes éventuelles de toutes Informations Confidentielles de sorte que cette dernière puisse demander une mesure conservatoire ou prendre des mesures appropriées.

在全部保密信息可能丢失的情形下，应立即告知另一方，使得后者可以请求采取临时保全措施或采取适当的措施。

### 30.5. Restitution d'Informations Confidentielles

保密信息的退回

30.5.1 À la demande d'une Partie, l'autre Partie devra :

在一方请求之下，另一方应：

- (i) détruire ou retourner à cette dernière tous les documents et supports (et toutes les copies) contenant, reflétant, intégrant, ou fondés sur des Informations Confidentielles ;

销毁或向后者退还包含、反映、纳入或创建保密信息的全部文件和材料（和全部副本）；

- (ii) effacer toutes les Informations Confidentielles de son système informatique ou qui sont stockées sous forme électronique ; et

删除信息系统中的或以电子形式存储的全部保密信息；和

- (iii) certifier par écrit à la Partie demanderesse qu'elle s'est conformée aux exigences du présent Article, étant entendu que GÉCAMINES peut conserver les documents et supports contenant, reflétant, intégrant ou fondés sur les Informations Confidentielles dans la mesure requise par la loi ou par toute autorité gouvernementale ou réglementaire, ainsi que les procès-verbaux de toute réunion de ses organes sociaux, et tout document de travail incorporant des Informations Confidentielles.

向申请方以书面形式确认其已经满足本条的相关规定，但需要考虑到的是，吉卡明可依照法律要求的或所有政府主管机关或监管机构所要求的措施保存包含、反映、纳入或创建保密信息的全部文件和材料、公司管理机构的任何会议的会议纪要和任何包含保密信息的劳工文件。

- 30.5.2 Lorsque les systèmes informatiques réalisent une sauvegarde électronique automatique de données empêchant la destruction des Informations Confidentielles contenues dans ces systèmes informatiques sans les endommager, toute Partie est autorisée, sous réserve d'une notification préalable à l'autre Partie, à conserver lesdites Informations Confidentielles pour une durée égale à celle durant laquelle les données informatiques sont habituellement sauvegardées.

当信息系统中的电子数据自动保护机制阻止该系统中保密信息被销毁的，在事先通知另一方的前提下，任何一方均有权保存上述保密信息的期限等同于该系统对该数据的惯常保护期限。

- 30.5.3 Toutes les Informations Confidentielles qui ne sont pas restituées ou détruites restent soumises aux stipulations du présent Article.

未归还或销毁的全部保密信息应遵守本条的规定。

### 30.6. Durée des obligations de confidentialité 保密义务的期限

Les obligations contenues dans le présent Article expireront au terme d'une période de vingt-quatre (24) mois à compter de la date du terme de la présente Convention sous réserve que cette expiration soit sans préjudice de toute obligation continue des Parties de préserver le caractère confidentiel de toute information dès lors que cette obligation est imposée par la loi.

本条中所规定的义务将自本协议期限届满之后二十四（24）个月届满，但该届满不影响双方持续根据法律的规定保留信息的保密特性。



## ARTICLE 31 – STIPULATIONS DIVERSES

### 第 31 条其他规定

#### 31.1. Cession des droits et obligations

权利和义务的转让

- 31.1.1 Toute cession directe ou indirecte des droits et obligations résultant de la présente Convention requiert l'accord préalable écrit de l'autre Partie.

一方直接或间接转让本协议项下的任何权利义务的，均需要取得另一方的事先书面同意。

- 31.1.2 Nonobstant ce qui précède, CNMCL pourra céder librement, moyennant notification préalable à GÉCAMINES, ses droits et obligations au titre de la présente Convention, au profit de tout Affilié, sous réserve toutefois que (i) ladite cession intervienne pour des besoins légitimes de réorganisation ou de mise en œuvre de la présente Convention et que (ii) le cessionnaire dispose de capacités techniques et financières suffisantes pour assumer les obligations de CNMCL.

尽管有上述规定，中国有色（香港）可在事先通知吉卡明的前提下向其任何关联公司自由转让本协议项下的权利和义务，但该等转让需满足如下条件（i）上述转让系为重组或实施本协议之合法需求之目的和（ii）受让人具备承担履行中国有色（香港）义务的充分的技术、财务能力。

- 31.1.3 Dans l'hypothèse où cet Affilié cesse d'être un Affilié, CNMCL s'engage à prendre toutes les mesures requises afin de s'assurer que cet Affilié lui rétrocède sans délai l'ensemble des droits et obligations au titre de la présente Convention.

若该关联公司不再为关联公司时，中国有色（香港）须采取所有必要措施以保证该关联公司向其立即转回本协议项下的全部权利和义务。

#### 31.2. Absence d'association ou partenariat

不存在合作或合伙关系

- 31.2.1 Sauf stipulation expresse contraire, rien dans la présente Convention ne peut être interprété comme créant une association ou tout type de partenariat entre les Associés ou comme instituant un Associé comme entité ou personne morale d'une autre Partie, ou une relation fiduciaire entre les Associés.

除非有明确相反的规定，本协议不能解释为在股东之间创设合作或任何形式的合作关系或缔结一方股东是另一方股东的实体或法人关系，或在股东之间创设信托关系。

- 31.2.2 Aucun Associé n'aura le pouvoir de contracter une obligation pour le compte d'un autre Associé ou engager la responsabilité d'un autre Associé, sans son consentement écrit express.

若无股东的书面明示同意，任何股东都无权为另一股东缔结任何义务或责任。

- 31.2.3 Sous réserve des exceptions expressément prévues dans la présente Convention, les droits, obligations et responsabilités des Associés sont indépendants et non conjoints ou solidaires.

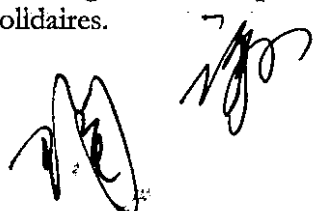

除本协议明确规定的例外之外，股东的权利、义务和责任彼此独立、不共同、且不连带。

**31.3. Avenant**  
补充协议

Aucune modification de la présente Convention ne sera valide et ne fera partie de la présente Convention à moins d'avoir été faite par écrit et signée par toutes les Parties.

非经双方书面签署，任何对本协议的修改将无效且不作为本协议的一部分。

**31.4. Annexes**  
附件

31.4.1 Les Annexes font partie intégrante de la présente Convention.

附件是本协议不可分割的一部分。

31.4.2 En cas de contradiction entre les stipulations des Annexes et les termes et conditions de la présente Convention, les termes et conditions de la présente Convention prévaudront.

若附件规定与本协议的条款、条件发生冲突时，以本协议的条款、条件为准。

**31.5. Assurance complémentaire**  
补充承诺

Chaque Partie s'engage à, ou se porte fort de l'engagement de, faire tous actes, prendre toutes mesures et signer tous documents qui pourraient être raisonnablement requis pour donner plein effet à la présente Convention.

各方应或严格实施所有行动、采取所有措施和签署所有文件的承诺，该等行动、措施和承诺对于本协议的完全充分生效是合理且必要的。

**31.6. Champ d'application**  
适用范围

La présente Convention à force exécutoire entre les Parties ainsi que leurs successeurs et cessionnaires autorisés respectifs. Rien dans la présente Convention, de manière explicite ou implicite, ne saurait être interprété comme créant un droit ou recours d'une quelconque nature au profit d'un tiers au titre de la présente Convention, à l'exception des droits consentis à la SOCIÉTÉ en vertu des présentes.

本协议对协议双方、其继受人和各自授权的受让人均具有强制执行力。本协议中的任何明示或默示条款都不得解释为第三方创设本协议项下的任何性质的权利或救济，但根据本协议授予合资公司的权利除外。

**31.7. Intégralité de l'accord**



合意的完整性

La présente Convention constitue l'intégralité de l'accord entre les Parties, et remplace toutes les déclarations et accords antérieurs relatifs à l'objet des présentes, verbaux ou écrits.

本协议构成双方之间合意的全部内容，并且替代所有双方此前达成的有关本协议标的的口头或书面的声明和协议。

### 31.8. Coûts et Dépenses

费用与支出

Sauf précision contraire expresse énoncée dans la présente Convention, chaque Partie assumera l'intégralité de ses coûts et dépenses (y compris les honoraires et débours de conseillers externes et/ou conseils juridiques) engagés à l'occasion de la négociation, préparation et mise en œuvre de la présente Convention, ainsi que de tout autre document qui en découle, la vérification de l'exécution des Conditions Suspensives, les demandes de modification et défauts.

除非本协议另有明确相反规定，任意一方将自行承担在本协议和其他文件的协商、编制和实施中出现的、核验先决条件履行的、请求变更和请求弥补违约的而产生的全部成本和费用（包括外部咨询和/或法律顾问的费用与支出）。

### 31.9. Langue

语言

La présente Convention a été rédigée et signée en versions française et chinoise (mandarin). En cas de contradiction entre les deux versions, la version française prévaudra.

本协议用法文和中文（汉语）编写和签署。若两个版本之间发生冲突，以法文版为准。

### 31.10. Comptes et États Financiers

账目与财务报表

Sous réserve des lois applicables en RDC, les livres de comptes et état financiers de la SOCIÉTÉ seront conservés et préparés conformément aux Principes Comptables Généralement Admis.

在遵守刚果（金）适用法律的前提下，根据普遍接受的会计准则对合资公司的账目和财务报表进行编制和保存。

### 31.11. Absence de Renonciation

不弃权

- 31.11.1 Le défaut d'exercice, ou le retard dans l'exercice, de tout droit ou recours au titre de la présente Convention ou de la loi ne saurait être interprété comme une renonciation audit ou à tout autre droit ou recours, ni empêcher ou restreindre l'exercice dudit ou de tout autre droit ou recours.

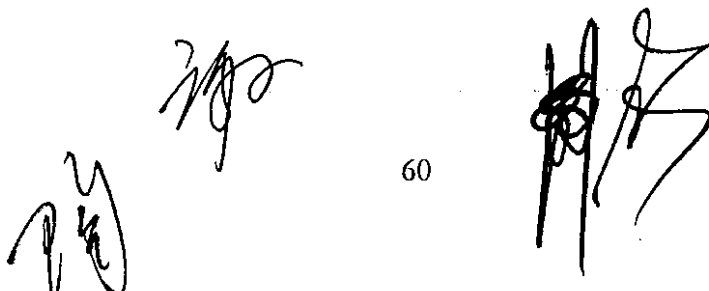

本协议项下或法律项下的权利或救济的履行瑕疵、履行延迟不得解释为对该等权利或救济或任何其他权利或救济的弃权，也不得阻碍或限制该等权利或救济或其他任何权利或救济的行使。

31.11.2 L'exercice unique ou partiel de tout droit ou recours au titre de la présente Convention ne saurait empêcher ou restreindre l'exercice ultérieur dudit ou de tout autre droit ou recours.

本协议项下任何权利或救济途径的单独行使或部分行使，都不得阻碍或限制日后行使上述权利或救济途径或其他任何权利或救济途径。

Fait à Lubumbashi, le 25 août 2016,

签署地：卢本巴希，签署日期：2016年8月25日

En quatre (4) exemplaires originaux, chaque Partie reconnaissant en avoir reçu une (1) copie originale.

一式肆（4）份，任一方确认收到壹(1)份协议原件。



POUR CHINA NONFERROUS MINING CO., LTD.

中国有色矿业有限公司

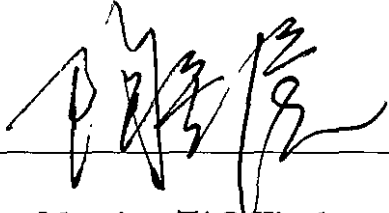

Monsieur TAO Xinghu

陶星虎先生

*Président du Conseil d'Administration*

董事长

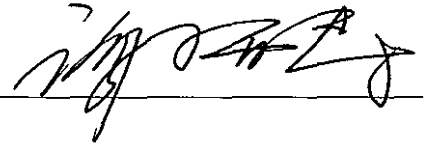

Monsieur XIE Kaishou

谢开寿先生

*Directeur Général Adjoint*

副总经理



POUR LA GÉNÉRALE DES CARRIÈRES ET DES MINES

刚果矿业总公司



---

Monsieur Albert YUMA MULIMBI  
Monsieur Albert YUMA MULIMBI

先生

*Président du Conseil d'Administration*

董事长

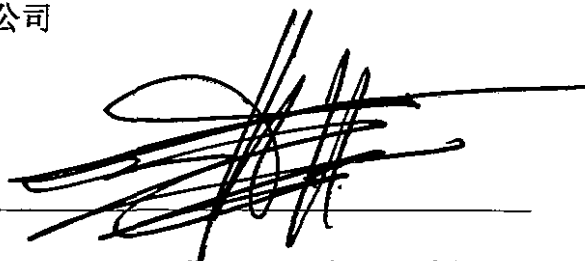

---

Monsieur Jacques KAMENGA  
TSHIMUANGA  
Jacques KAMENGA TSHIMUANGA

先生

*Directeur Général a.i.*

临时总经理

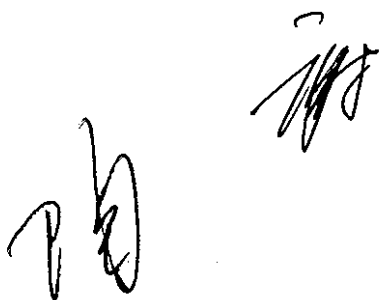

## ANNEXE A CONDITIONS SUSPENSIVES

### 附件 A 先决条件

- A. Obtention par CNMCL des autorisations des autorités gouvernementales chinoises (SASAC, NDRC, MOFCOM, SAFE) sur le Projet ;

中国有色（香港）获得中国政府主管部门（国资委、发改委、商务部、外汇管理局）审批通过该项目；

- B. Obtention par CNMCL de l'approbation des organes sociaux de CNMCL sur le Projet ;

中国有色（香港）决策机构批准该项目；

- C. Obtention par CNMCL des autorisations boursières applicables ;

中国有色（香港）获得证券部门的审批；

- D. Obtention par GECAMINES de l'approbation du Conseil d'Administration de GECAMINES sur le Projet ;

吉卡明董事会批准通过该项目；



ANNEXE B  
DROITS ET TITRES MINIERS – DELIMITATION DU PERIMETRE MINIER

附件 B 矿权及权证—矿区的界限

A handwritten signature in black ink, consisting of several loops and a long vertical stroke on the left side.A handwritten signature in black ink, featuring a large, stylized character on the left and a more complex, scribbled signature on the right.



**ANNEXE C- LISTE DES INFORMATIONS DISPONIBLES TRANSMISES A  
CNMCL**

附件 C 提交给中国有色(香港)的可用信息列表

Part I Les dossiers géologiques 地质文件

1. Kambove Principal
2. KAMBOVE WEST
3. KAMFUNDWA EST 地质图
4. KANFUNDWA
5. KIBINDJI
6. M'SESA
7. 7 ECALLES REMBLAIS ET GISEMENT KAMFUNDWA
8. RAPPORT MMG PE 1065 531 540
9. RESERVE KAMBOVE OUEST
10. RESERVE KAMBOVE PPL
11. RESERVE M'SESA
12. RESERVES KAMFUNDWA
13. SYNTHESE RESERVE
14. RESOURCE STATEMENT FINAL – FR

Part II Répertoire du fichier de base 基础条件文件目录

1. ANNEXE 4 - Rapport General et Infrastructure – FR

Part III Courrier 信函

1. COMPLEXE MINIER ET METALLURGIQUE POOL KAMBOVE PARTENARIAT AVEC CNMC.

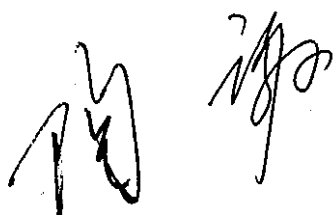

**ANNEXE AU CONTRAT 1637/12076/SG/GC/2016  
CROQUIS ET COORDONNEES GEOGRAPHIQUES  
PE 465, PE 2809, PER 13.229 et PER 13.230**

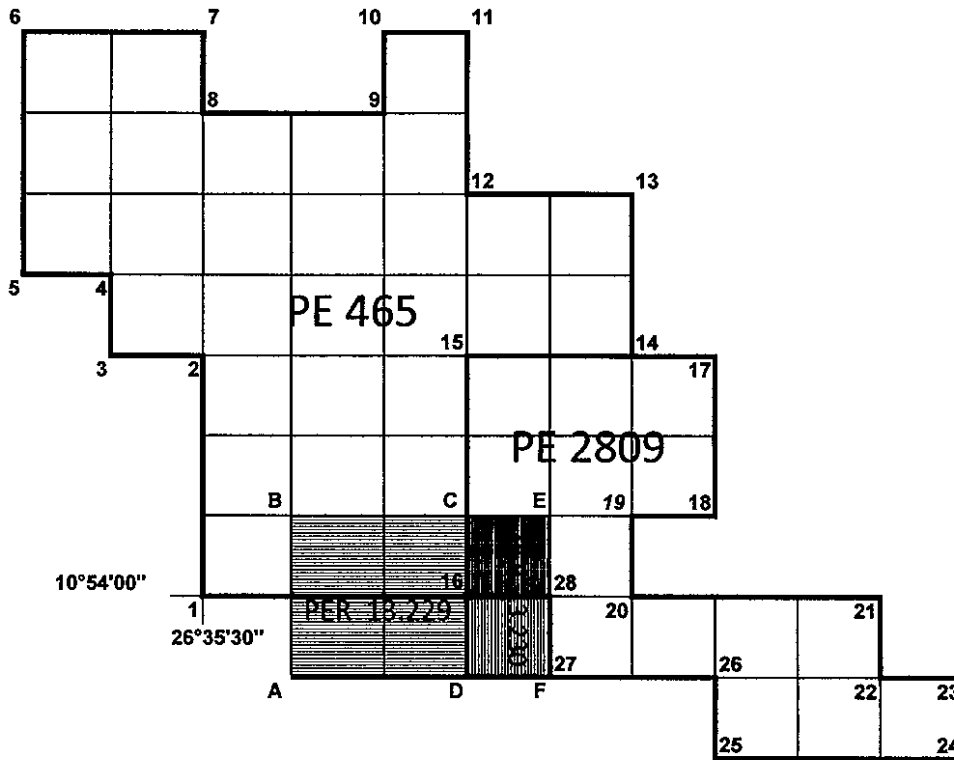

Sommets	Longitude			Latitude		
	d	m	s	d	m	s
<b>PE 465</b>						
1	26	35	30	10	54	00
2	26	35	30	10	52	30
3	26	35	00	10	52	30
4	26	35	00	10	52	00
5	26	34	30	10	52	00
6	26	34	30	10	50	30
7	26	35	30	10	50	30
8	26	35	30	10	51	00
9	26	36	30	10	51	00
10	26	36	30	10	50	30
11	26	37	00	10	50	30
12	26	37	00	10	51	30
13	26	38	00	10	51	30
14	26	38	00	10	52	30
15	26	37	00	10	52	30
16	26	37	00	10	54	00
<b>30 CARRES (PE 465)</b>						
<b>TOTAL 45 CARRES (PE 465 &amp; PE 2809)</b>						

Sommets	Longitude			Latitude		
	d	m	s	d	m	s
<b>PE 2809</b>						
16	26	37	00	10	54	00
15	26	37	00	10	52	30
17	26	38	30	10	52	30
18	26	38	30	10	53	30
19	26	38	00	10	53	30
20	26	38	00	10	54	00
21	26	39	30	10	54	00
22	26	39	30	10	54	30
23	26	40	00	10	54	30
24	26	40	00	10	55	00
25	26	38	30	10	55	00
26	26	38	30	10	54	30
27	26	37	30	10	54	30
28	26	37	30	10	54	00
<b>15 CARRES (PE 2809)</b>						
<b>TOTAL 45 CARRES (PE 465 &amp; PE 2809)</b>						

PER 13.229						
A	26	36	00	10	54	30
B	26	36	00	10	53	30
C	26	37	00	10	53	30
D	26	37	00	10	54	30
<b>4 CARRES (PER 9713)</b>						
<b>TOTAL 6 CARRES (PER 13.229 &amp; PER 13.230)</b>						

PER 13.230						
D	26	37	00	10	54	30
C	26	37	00	10	53	30
E	26	37	30	10	53	30
F	26	37	30	10	54	30
<b>2 CARRES (PER 9716)</b>						
<b>TOTAL 6 CARRES (PER 13.229 &amp; PER 13.230)</b>						

**CROQUIS ET COORDONNÉES GEOGRAPHIQUES**  
**ACCORDE A CNMC SUR LE PE 465, PE 2809, PER 9713 et PER 9716**

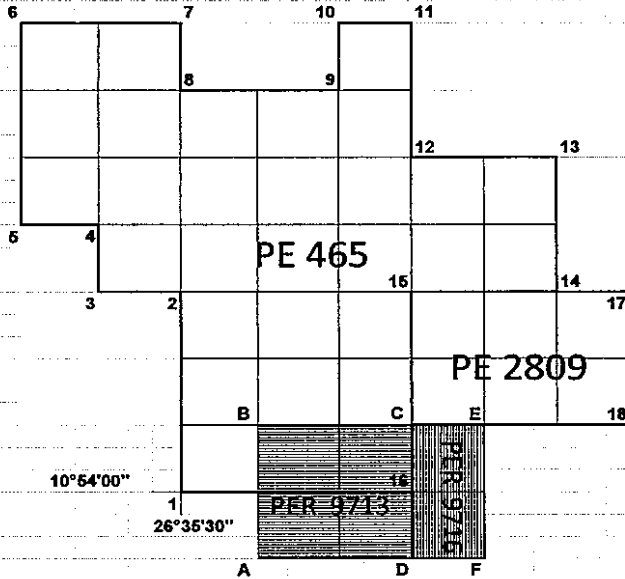

Sommets	Longitude			Latitude		
	d	m	s	d	m	s
<b>PE 465</b>						
1	26	35	30	10	54	00
2	26	35	30	10	52	30
3	26	35	00	10	52	30
4	26	35	00	10	52	00
5	26	34	30	10	52	00
6	26	34	30	10	50	30
7	26	35	30	10	50	30
8	26	35	30	10	51	00
9	26	36	30	10	51	00
10	26	36	30	10	50	30
11	26	37	00	10	50	30
12	26	37	00	10	51	30
13	26	38	00	10	51	30
14	26	38	00	10	52	30
15	26	37	00	10	52	30
16	26	37	00	10	54	00
<b>30 CARRES (PE 465)</b>						
<b>TOTAL 36 CARRES (PE 465 &amp; PE 2809)</b>						

Sommets	Longitude			Latitude		
	d	m	s	d	m	s
<b>PE 2809</b>						
C	26	37	00	10	53	30
15	26	37	00	10	52	30
17	26	38	30	10	52	30
18	26	38	30	10	53	30
<b>6 CARRES (PE 2809)</b>						

PER 9713						
A	26	36	00	10	54	30
B	26	36	00	10	53	30
C	26	37	00	10	53	30
D	26	37	00	10	54	30
<b>4 CARRES (PER 9713)</b>						

PER 9716						
D	26	37	00	10	54	30
C	26	37	00	10	53	30
E	26	37	30	10	53	30
F	26	37	30	10	54	30
<b>2 CARRES (PER 9716)</b>						

**TOTAL 6 CARRES (PER 9713 & PER 9716)**

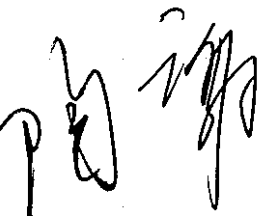
**ANNEXE AU CONTRAT 1637/12076/SG/GC/2016  
CROQUIS ET COORDONNEES GEOGRAPHIQUES  
PE 465, PE 2809, PER 13.229 et PER 13.230**

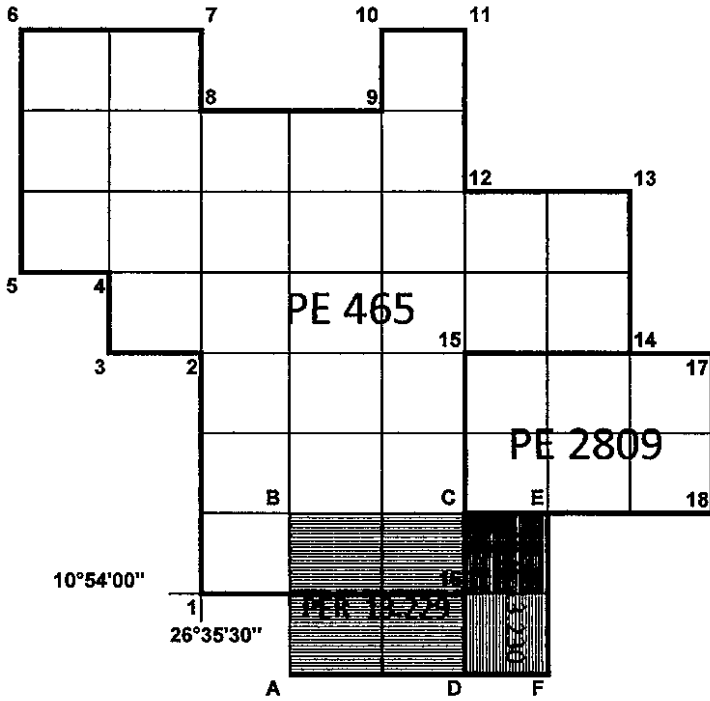

Sommets	Longitude			Latitude		
	d	m	s	d	m	s
<b>PE 465</b>						
1	26	35	30	10	54	00
2	26	35	30	10	52	30
3	26	35	00	10	52	30
4	26	35	00	10	52	00
5	26	34	30	10	52	00
6	26	34	30	10	50	30
7	26	35	30	10	50	30
8	26	35	30	10	51	00
9	26	36	30	10	51	00
10	26	36	30	10	50	30
11	26	37	00	10	50	30
12	26	37	00	10	51	30
13	26	38	00	10	51	30
14	26	38	00	10	52	30
15	26	37	00	10	52	30
16	26	37	00	10	54	00
<b>30 CARRES (PE 465)</b>						
<b>TOTAL 36 CARRES (PE 465 &amp; PE 2809)</b>						

Sommets	Longitude			Latitude		
	d	m	s	d	m	s
<b>PE 2809</b>						
C	26	37	00	10	53	30
15	26	37	00	10	52	30
17	26	38	30	10	52	30
18	26	38	30	10	53	30
<b>6 CARRES (PE 2809)</b>						
<b>TOTAL 6 CARRES (PE 13.229 &amp; PER 13.230)</b>						

PER 13.229						
A	26	36	00	10	54	30
B	26	36	00	10	53	30
C	26	37	00	10	53	30
D	26	37	00	10	54	30
<b>4 CARRES (PER 9713)</b>						
<b>TOTAL 6 CARRES (PER 13.229 &amp; PER 13.230)</b>						

PER 13.230						
D	26	37	00	10	54	30
C	26	37	00	10	53	30
E	26	37	30	10	53	30
F	26	37	30	10	54	30
<b>2 CARRES (PER 9716)</b>						
<b>TOTAL 6 CARRES (PER 13.229 &amp; PER 13.230)</b>						

**ANNEXE AU CONTRAT 1637/12076/SG/GC/2016  
CROQUIS ET COORDONNEES GEOGRAPHIQUES  
PER 13.229 et PER 13.230**

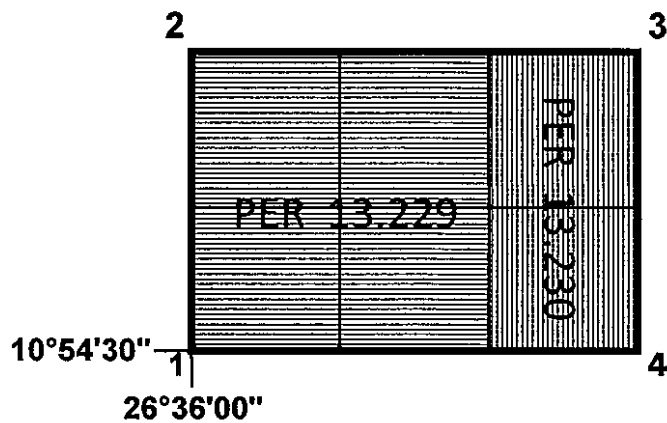

Sommets	Longitude			Latitude		
	d	m	s	d	m	s
1	26	36	00	10	54	30
2	26	36	00	10	53	30
3	26	37	30	10	53	30
4	26	37	30	10	54	30
<b>6 CARRES</b>						



*[Handwritten signature]*

*[Handwritten signature]*

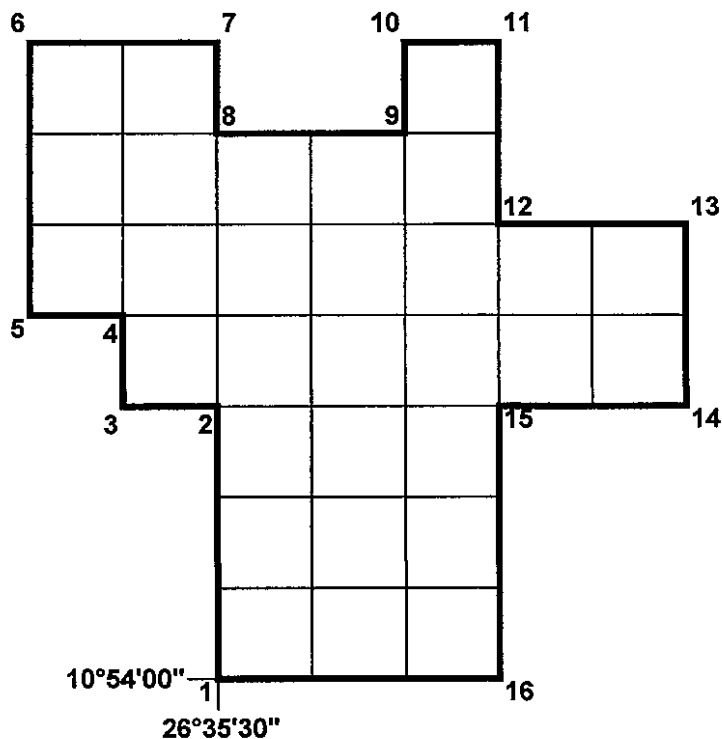
**ANNEXE AU CONTRAT 1637/12076/SG/GC/2016  
CROQUIS ET COORDONNEES GEOGRAPHIQUES SUR PE 465**

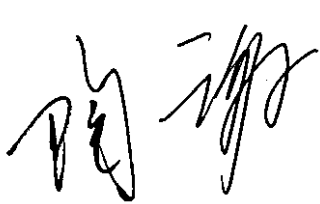

Sommets	Longitude			Latitude		
	d	m	s	d	m	s
1	26	35	30	10	54	00
2	26	35	30	10	52	30
3	26	35	00	10	52	30
4	26	35	00	10	52	00
5	26	34	30	10	52	00
6	26	34	30	10	50	30
7	26	35	30	10	50	30
8	26	35	30	10	51	00
9	26	36	30	10	51	00
10	26	36	30	10	50	30
11	26	37	00	10	50	30
12	26	37	00	10	51	30
13	26	38	00	10	51	30
14	26	38	00	10	52	30
15	26	37	00	10	52	30
16	26	37	00	10	54	00

**ANNEXE AU CONTRAT 1637/12076/SG/GC/2016  
CROQUIS ET COORDONNEES GEOGRAPHIQUES  
PER 13.229 SUR PE 465**

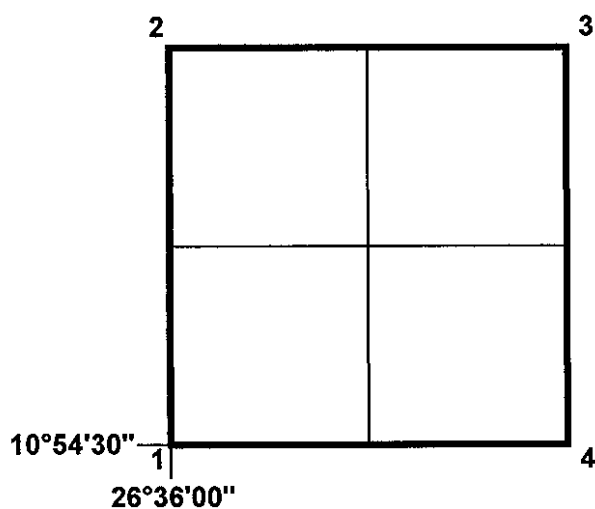

Sommets	Longitude			Latitude		
	d	m	s	d	m	s
1	26	36	00	10	54	30
2	26	36	00	10	53	30
3	26	37	00	10	53	30
4	26	37	00	10	54	30
<b>4 CARRES</b>						

**ANNEXE AU CONTRAT 1637/12076/SG/GC/2016  
CROQUIS ET COORDONNEES GEOGRAPHIQUES SUR PE 2809  
DEMARCHES JURIDIQUES EN COURS**

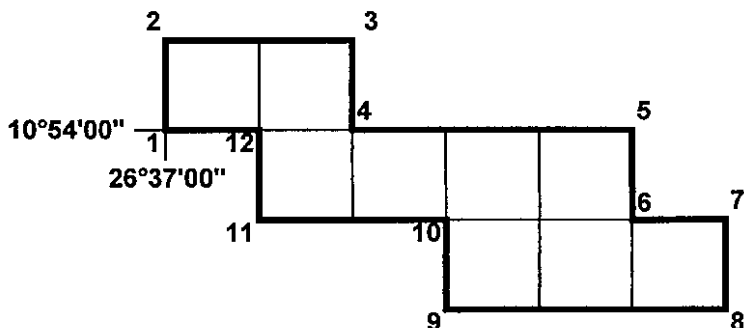

Sommets	Longitude			Latitude		
	d	m	s	d	m	s
1	26	37	00	10	54	00
2	26	37	00	10	53	30
3	26	38	00	10	53	30
4	26	38	00	10	54	00
5	26	39	30	10	54	00
6	26	39	30	10	54	30
7	26	40	00	10	54	30
8	26	40	00	10	55	00
9	26	38	30	10	55	00
10	26	38	30	10	54	30
11	26	37	30	10	54	30
12	26	37	30	10	54	00
<b>9 CARRES</b>						

*[Handwritten signature]*

*[Handwritten signature]*



**ANNEXE AU CONTRAT 1637/12076/SG/GC/2016  
CROQUIS ET COORDONNEES GEOGRAPHIQUES SUR PE 2809**

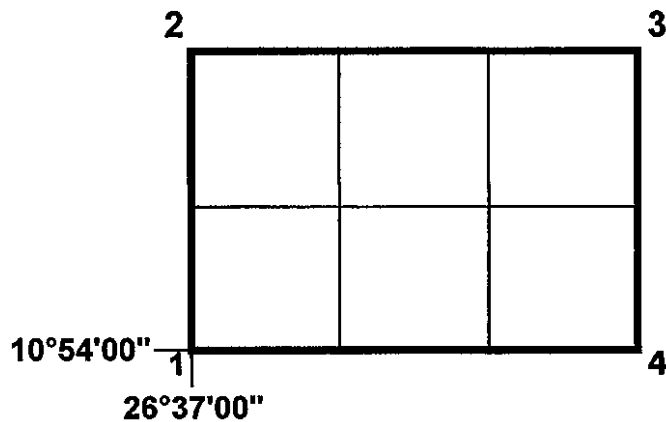

Sommets	Longitude			Latitude		
	d	m	s	d	m	s
1	26	37	00	10	53	30
2	26	37	00	10	52	30
3	26	38	30	10	52	30
4	26	38	30	10	53	30

**6 CARRES**

*[Handwritten signature]*

*[Handwritten signature]*

**ANNEXE AU CONTRAT 1637/12076/SG/GC/2016  
CROQUIS ET COORDONNEES GEOGRAPHIQUES  
ACCORDE A CNMC DU PER 13.230**

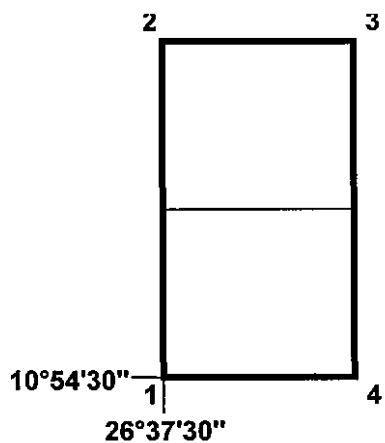

Sommets	Longitude			Latitude		
	d	m	s	d	m	s
1	26	37	00	10	54	30
2	26	37	00	10	53	30
3	26	37	30	10	53	30
4	26	37	30	10	54	30
<b>2 CARRES</b>						

*[Handwritten signature]*

*[Handwritten signature]*